

SPECIFICATION

Power Supply Voltage 12~14.4V DC, Negative Ground
Max Current Consumption 15A
Max Output Power 4X60W

ESPECIFICACIÓN

Voltaje de la fuente de alimentación 12~14,4 V CC, tierra negativa
Consumo de corriente máximo 15A
Potencia máxima de salida 4X60W

СПЕЦИФИКАЦИЯ

Напряжение питания 12~14,4 В пост. тока, минусовая земля
Максимальное потребление тока 15А
Максимальная выходная мощность 4X60 Вт

SPÉCIFICATION

Tension d'alimentation 12 ~ 14,4 V CC, masse négative
Consommation de courant maximale 15A
Puissance de sortie maximale 4X60W

SPEZIFIKATION

Stromversorgungsspannung 12~14,4 V DC, negative Masse
Maximaler Stromverbrauch 15A
Maximale Ausgangsleistung 4X60W

SPECIFICA

Tensione di alimentazione 12~14,4 V CC, terra negativa
Massimo consumo di corrente 15A
Potenza di uscita massima 4X60W

CAR MP5 PLAYER

CarPlay wired + wireless(optional)

CAR MP5 PLAYER

CarPlay wired + wireless(optional)

Operation Manual

ENGLISH

ESPAÑOL

Русский

FRANÇAIS

DEUTSCH

ITALIANO



REAR INTERFACE DESCRIPTION

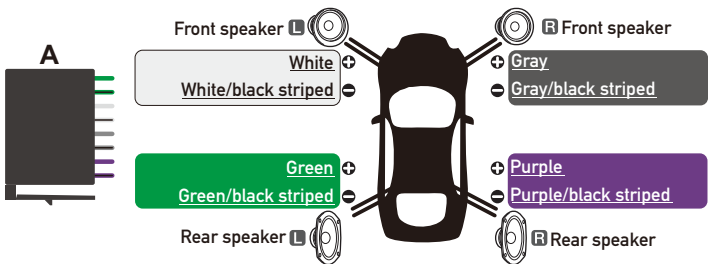
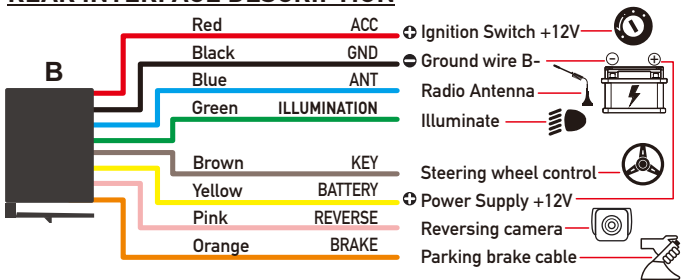

- * When the yellow line B+ and the red line ACC have a 12V positive power at the same time, the unit can be turned on normally.
- * The yellow line B+ keeps the power on and the machine has a memory function.
- * 8 speaker cables, each cable can not be grounded, can not be shared, can not touch the line, otherwise there will be no sound output, output sound distortion, machine fever and so on.

LEARNING STEERING WHEEL CONTROLS

Press and hold a button on the steering wheel of the original car and find the button icon corresponding to the function of the button on the steering wheel. Click the icon to change the color, learning is successful.

Example:



REAR INTERFACE DESCRIPTION

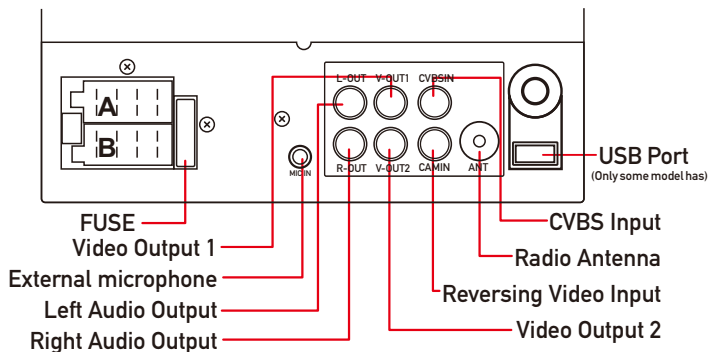

REVERSING CAMERA INSTALLATION METHOD

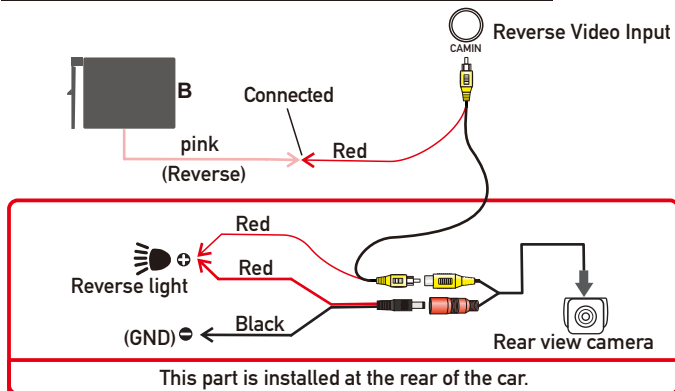

If the camera is not installed, please do not connect the REVERSE/BACK cable to any place. otherwise the machine will automatically enter the reverse mode, which will cause the machine to fail.

PHONELINK FUNCTION

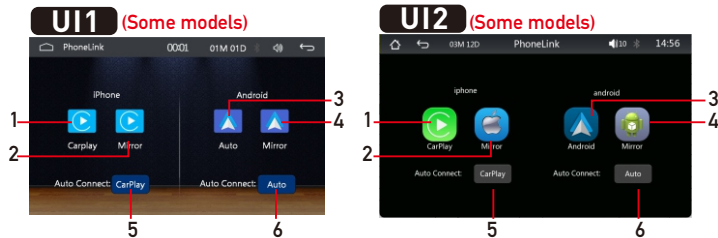

1. When connected to an iPhone, click to enter the CarPlay interface.
2. When connected to an iPhone, click to enter mirroring mode.
3. When connecting to an Android phone, click to enter the Android auto interface.
4. When connected to an Android phone, click to enter mirroring mode.
5. Select the default mode when connecting to an Apple phone.
6. Select the default mode when connecting to an Android phone.

BLUETOOTH CONNECTION



1. "XXXX" is Bluetooth name.
2. "XXXX" is Pairing password.
3. "XXXX" is the name of the successfully paired mobile phone.

Apple CarPlay wired , wireless(optional)

1. **Wired connection:** Just connect the USB data cable, and then it will automatically enter the CarPlay interface.
2. **Wireless connection:** first turn on the bluetooth and wifi functions of the mobile phone, and then connect the bluetooth. Then it will automatically enter the CarPlay interface. (Note: The signal is transmitted through wifi at this time, so even if the Bluetooth function is turned off, it will be transmitted normally. When the wifi function is turned off, CarPlay will be disconnected.)

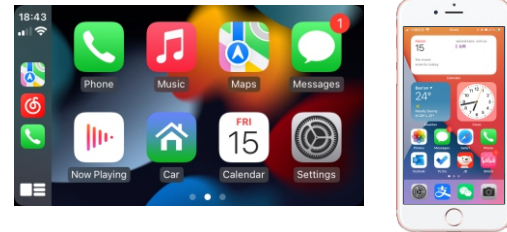

Android Auto wired , wireless(optional)

This feature is not supported in all countries, and "Google Play" services need to be available locally.

1. Need to download and install "Android Auto" software in "Google Play".
2. A mobile phone with Android 6.0 or higher must be used. Must use a valid data cable connection.
3. **Wired connection:** Just connect the USB data cable, and then it will automatically enter the Android Auto interface.
4. **Wireless connection:** First turn on the Bluetooth and wifi functions of the mobile phone, and then connect the Bluetooth. Then it will automatically enter the Android Auto interface. (Note: The signal is transmitted through wifi at this time, so even if the Bluetooth function is turned off, it will be transmitted normally. When the wifi function is turned off, Android Auto will be disconnected.)

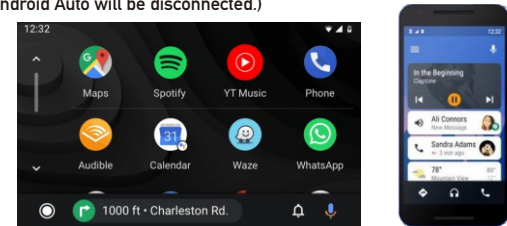

iPhone Mirrorlink

(Only support some models)

When the device is plugged into the iPhone, the content of the phone screen will be projected onto the car screen.

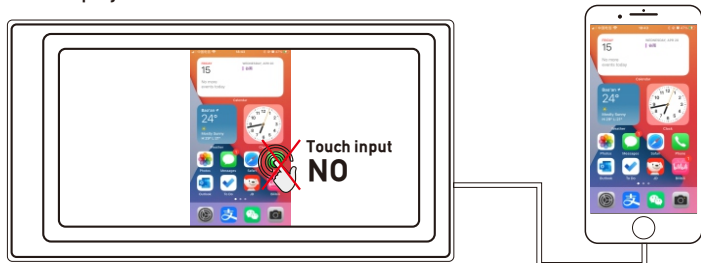

You can't control your iPhone here.

Android Mirrorlink

(Only support some models)

When using an Android device, after connecting the USB data cable, you will be prompted to install the APP software. After installation, Plug the data cable again, it will enter the screen mirroring mode. And it can be operated on both the player screen and the phone screen.

Only the image transfer is successful at this time. The sound can only be transmitted after the Bluetooth connection is successful.



You can also control your Android phone here.

SPECIFICATION

Power Supply Voltage	12~14.4V DC, Negative Ground
Max Current Consumption	15A
Max Output Power	4X60W
System setup password	"113266"

REMOTE CONTROL FUNCTION

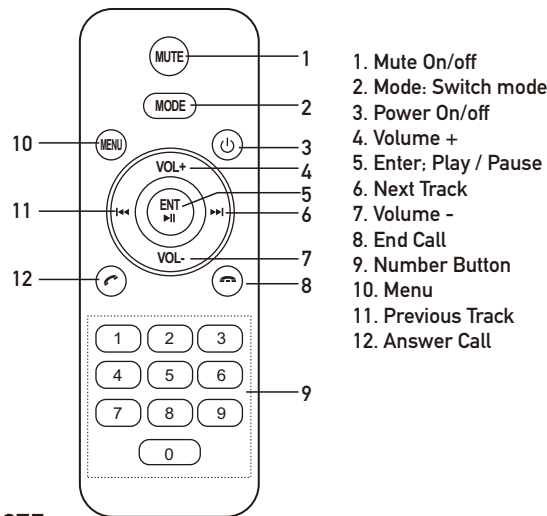

NOTE:

- Before using the remote control, please remove the battery insulation paper at the bottom of the remote control.
- If the remote control does not work, please take the battery off and wipe it, then put it back, generally it can be used normally. Still not working, it may be that the remote control battery is low, please replace the remote control battery.

COMMON PROBLEMS AND SIMPLE TROUBLESHOOTING

1) Cannot boot normally

1. "Yellow" "Red" "Black" this 3 lines only connected 2 line of them, so it will not start, it should be that the yellow line is connected to the positive pole, red line to the key control line, black to the negative pole, less connection or wrong connection does not boot.
2. The original car line and unit wiring can not be connected to the color, the color of the original car line is not standard, if you connect like that it can not only be turned on but also may burn.
3. The original car plug can't be plugged directly into the new unit, even if it just plugs in, it can't be used, otherwise it won't be turned on or burned.
4. The 3 wires are connected right, but it does not boot. Check if the fuse on the yellow line is broken. If there is no problem with the fuse, twist the yellow and red wires together. Turn on the key and press the unit's power button to see if it can be turned on.
5. Every time you change the fuse, it burns. Please don't change it again The reason is that when you first connect the positive and negative poles, the protection circuit of the unit is short-circuited. The unit can be repaired under the guidance of our master. No basis can only be returned to the after-sales or new unit. If these are no problem, or also don't boot, please make the final step to confirm, find a 12V battery or 12V power supply "yellow" and "red" twist together with the positive, black to the negative pole, press the button check if it can boot or no, if you can boot, it showed that the original car line is not right connect, or there is a problem with the car line. If it can't be boot, the unit is broken. Does not boot unit, check the line carefully, do not blindly suspect the unit problem.

2) Automatic shut-down

1. The cable error connect: If the blue cable (automatic antenna power supply) is connected to the power cable of the unit, an automatic shutdown will occur. Please follow the correct wiring method to solve the problem.
2. The voltage is unstable: please find a 12V-5A which one is the power supply and re-tested to see if it will automatically shut down. If it does not automatically shut down after the test, please replace the power supply. If it will automatically shut down, it is problem with the unit.

3) There is noise

1. The original speaker power is too small. When the volume of the unit is turned up, there will be noise.

Solution: When replacing the speaker or listening to the song, the volume should not be too large.

2. The speaker cable is grounded.

Solution: Take the iron speaker cable. Directly connected to the speaker cable of the unit.

4) Remote control cannot be used

1. Test method: Turn on the camera of the mobile phone and align the light of the remote control, then press the button of the remote control to see if the phone will light up. If it is not lit, there will be no power. Replace the battery; If it is lit, there is electricity, which proves that there is no problem with the remote control.

5) Settings can not be saved (no memory)

1. The yellow line and the red line are connected together (separate yellow to positive, red to key control).
2. Yellow and red are reversed (just change position).

6) Bluetooth not working

Turn on the machine, search for the Bluetooth name of the machine using the Bluetooth of the mobile phone, and then click Connect, after connecting, you can answer calls or play songs via Bluetooth.

7) The product emits smoke

Replace the fuse FUSE, if the problem cannot be solved, the internal circuit has been burned. After-sales service is required.

8) The sound cannot be adjusted

1. Please reset the unit or unplug the power cord and plug it in.
2. The Volume knob is broken, and the knob can be replaced.

9) Reversing camera does not display

1. Wrong wiring or missing wiring.

Camera connection method:

- 1) Find accessories : 1 camera + 1 power cord +1 video cable.

2) Find the port of the wiring.

First find the reverse control line on the power line of the unit. The control line is a pink line. connect this line to the positive pole of 12V and the screen will turn blue.

And then find the back of the unit the CAM video input interface. find the positive and negative of the backup light.

3) There are two sockets on the camera, the red socket is connected to the power cable, the yellow is inserted into the video cable, the red wire of the power cable and the wire of the video cable are screwed together on the positive pole of the reverse lamp, and the black wire of the power cable is not used, connected, the other end of the video cable is connected to the CAM video input interface on the back of the unit. The red line coming out of the video line is connected to the reversing control line of the power line.

2. The camera is broken. If the lamp that is properly wired to the camera is not lit, it will be broken and replaced with a new one.

10) USB devices cannot be played

Format the USB flash disk, and the file system is selected as: FAT32, re-download on or two songs and try again. If it still doesn't work, please replace the USB flash drive.

11) FM does not receive the radio station

1. The antenna plug is not fully inserted, the antenna is disconnect or the line is disconnect.
2. Search station, press AS will automatically search or press before or after button.

Can't solve the above 2 points. Please unplug the antenna plug and find a screwdriver or a metal strip to insert it instead of the antenna.

12) There is no sound right after installation

Dear customers, the unit has been tested before shipment. If there is no sound, it is usually a wiring error or the original car speaker wire is short-circuited with iron. According to the steps to check it:

1. Check if the speaker cable is short-circuited and connected. Please reconnect if you have any short circuit.

2. Check how many speaker cables according to the original speaker cable if there are only 2 speaker cables to prove that the original car line does not match our unit, you need to re-route the original car line. One speaker must lead to 2 speaker wires. 2 speakers must be have 4 speaker cables to available.

13) There is no sound after a while

Disconnect all the speaker cable from the unit (do not remove them), and then find an external speaker to receive the gray and purple of the tail line of the unit. Green any group, and then try to see if there is any sound. If there is a sound, it is proved that the car's speaker line is short-circuited with iron or the speaker is damaged. If there is no sound, the unit is broken.

14) Restore to factory settings

When carplay or Android auto or mirror connection is abnormal, you can restore the factory settings: "Basic Settings" - "Restore Factory" - Select "YES". If there is a reset button on the panel, you can also press the reset button to restore to factory settings.

Tips: If the device is updated, the functions are subject to change without prior notice.

DESCRIPCIÓN DE LA INTERFAZ TRASERA

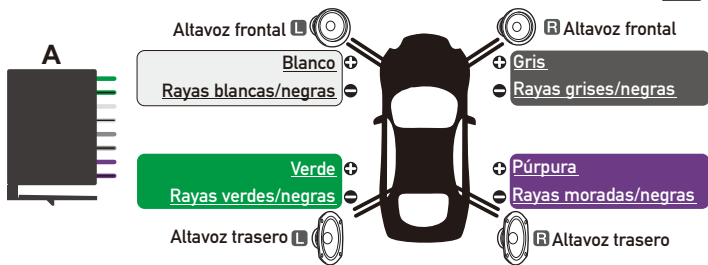
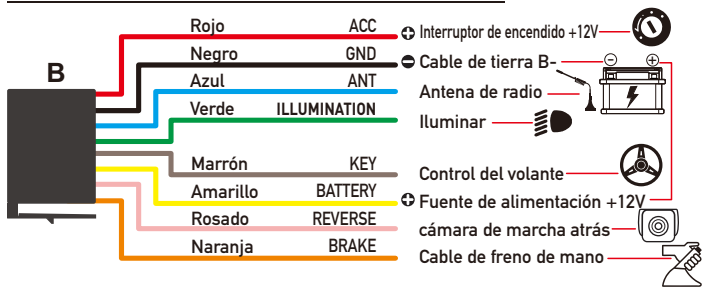

- * Cuando la línea amarilla B+ y la línea roja ACC tienen una potencia positiva de 12 V al mismo tiempo, la unidad se puede encender normalmente.
- * La línea amarilla B+ mantiene la alimentación y la máquina tiene una función de memoria.
- * 8 cables de altavoz, cada cable no se puede conectar a tierra, no se puede compartir, no se puede tocar la línea, de lo contrario no habrá salida de sonido, distorsión del sonido de salida, fiebre de la máquina, etc.

APRENDIZAJE DE LOS CONTROLES DEL VOLANTE

Mantenga presionado un botón en el volante del automóvil original y busque el ícono del botón correspondiente a la función del botón en el volante. Haga clic en el icono para cambiar el color, el aprendizaje es exitoso.

Ejemplo:



DESCRIPCIÓN DE LA INTERFAZ TRASERA

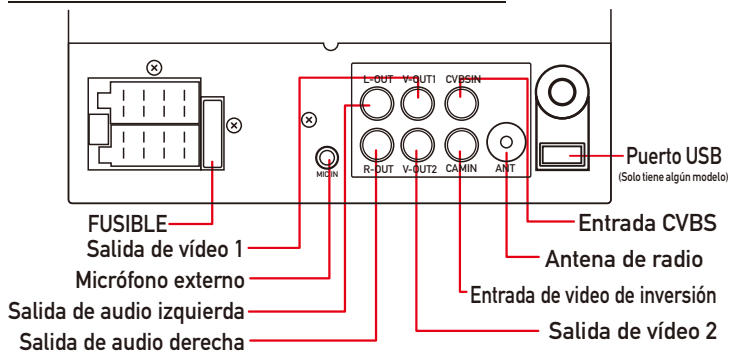

MÉTODO DE INSTALACIÓN DE LA CÁMARA DE MARCHA ATRÁS

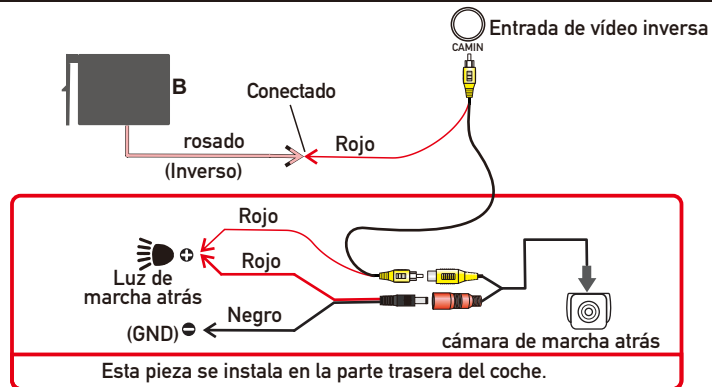

Si la cámara de marcha atrás no está instalada, no conecte el cable REVERSE/BACK a ningún lugar. Deje el cable desconectado, de lo contrario, la máquina no se mostrará correctamente o entrará automáticamente en el modo inverso, lo que hará que la máquina falle. En caso de tal situación, desconecte la línea REVERSE/BACK lo antes posible para evitar afectar el uso normal del usuario.

FUNCIÓN DE ENLACE TELEFÓNICO



1. Cuando esté conectado a un iPhone, haga clic para ingresar a la interfaz de CarPlay.
2. Cuando esté conectado a un iPhone, haga clic para ingresar al modo de duplicación.
3. Cuando se conecte a un teléfono Android, haga clic para ingresar a la interfaz automática de Android.
4. Cuando esté conectado a un teléfono Android, haga clic para ingresar al modo de duplicación.
5. Seleccione el modo predeterminado cuando se conecte a un teléfono Apple.
6. Seleccione el modo predeterminado cuando se conecte a un teléfono Android.

CONEXIÓN BLUETOOTH

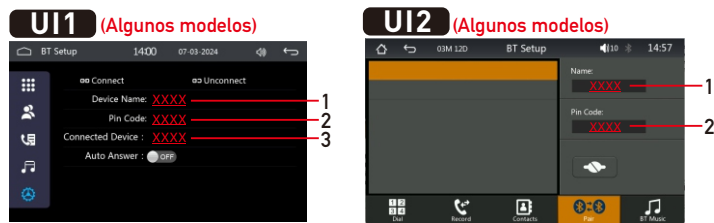

1. "XXXX" es el nombre de Bluetooth.
2. "XXXX" es la contraseña de emparejamiento.
3. "XXXX" es el nombre del teléfono móvil emparejado correctamente.

Apple CarPlay cableado, inalámbrico (opcional)

1. **Conexión por cable:** simplemente conecte el cable de datos USB y luego ingresará automáticamente a la interfaz CarPlay.
2. **Conexión inalámbrica:** primero encienda las funciones bluetooth y wifi del teléfono móvil y luego conecte el bluetooth. Luego ingresará automáticamente a la interfaz de CarPlay. (Nota: la señal se transmite a través de wifi en este momento, por lo que incluso si la función Bluetooth está desactivada, se transmitirá normalmente. Cuando la función wifi está desactivada, CarPlay se desconectará).

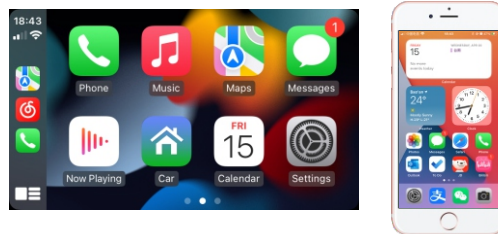

Android Auto cableado, inalámbrico (opcional)

Esta función no está disponible en todos los países y los servicios de "Google Play" deben estar disponibles localmente.

1. Necesita descargar e instalar el software "Android Auto"  en "Google Play".
2. Se debe utilizar un teléfono móvil con Android 6.0 o superior. Debe utilizar una conexión de cable de datos válida.
3. **Conexión por cable:** simplemente conecte el cable de datos USB y luego ingresará automáticamente a la interfaz de Android Auto.
4. **Conexión inalámbrica:** primero encienda las funciones Bluetooth y wifi del teléfono móvil y luego conecte el Bluetooth. Luego ingresará automáticamente a la interfaz de Android Auto. (Nota: la señal se transmite a través de wifi en este momento, por lo que incluso si la función Bluetooth está desactivada, se transmitirá normalmente. Cuando la función wifi está desactivada, Android Auto se desconectará).

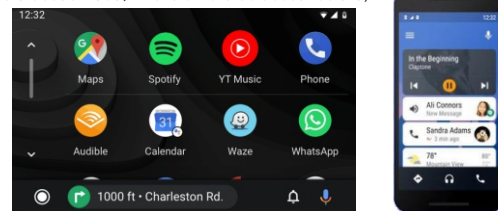

iPHONE Mirrorlink

(Solo admite algunos modelos.)

Cuando el dispositivo está conectado al iPhone, el contenido de la pantalla del teléfono se proyectará en la pantalla del automóvil.



No puedes controlar tu iPhone aquí.

Android Mirrorlink

(Solo admite algunos modelos.)

Cuando utilice un dispositivo Android, después de conectar el cable de datos USB, se le pedirá que instale el software de la aplicación. Después de la instalación, conecte el cable de datos nuevamente, ingresará al modo de duplicación de pantalla. Y se puede operar tanto en la pantalla del reproductor como en la pantalla del teléfono.

Solo la transferencia de imágenes es exitosa en este momento. El sonido solo se puede transmitir después de que la conexión Bluetooth sea exitosa.



También puede controlar su teléfono Android aquí.

ESPECIFICACIÓN

Voltaje de la fuente de alimentación	12~14,4 V CC, tierra negativa
Consumo de corriente máximo	15A
Potencia máxima de salida	4X60W
Contraseña de configuración del sistema	"113266"

FUNCIÓN DE CONTROL REMOTO



NOTA:

1. Antes de usar el control remoto, retire el papel aislante de la batería en la parte inferior del control remoto.
2. Si el control remoto no funciona, retire la batería y límpiela, luego vuelva a colocarla, generalmente se puede usar normalmente. Todavía no funciona, puede ser que la batería del control remoto esté baja, reemplace la batería del control remoto.

PROBLEMAS COMUNES Y EJEMPLOS DE RESOLUCIÓN DE PROBLEMAS

1) No se puede iniciar normalmente

1. El estéreo del automóvil tiene 3 líneas: "Amarillo", "Rojo", "Negro", si solo se conectan 2 líneas, no se iniciará. Debe ser que la línea amarilla esté conectada al polo positivo, la línea roja a la línea de control clave, la línea negra al polo negativo. Menos conexión o conexión incorrecta no arranca.
2. La línea original del automóvil y el cableado de la unidad no se pueden conectar de acuerdo con el color; el color de la línea original del automóvil no es estándar. Si lo conecta así, no solo no se encenderá sino que también puede quemarse.
3. El enchufe original del automóvil no se puede enchufar directamente en la nueva unidad, incluso si solo se enchufa, no se puede usar. De lo contrario, no se encenderá o puede quemarse.
4. Los 3 cables están bien conectados, pero no arranca. Compruebe si el fusible de la línea amarilla está roto. Si no hay ningún problema con el fusible, intente unir los cables amarillo y rojo. Encienda la llave y presione el botón de encendido de la unidad para ver si se puede encender.
5. Cada vez que cambias el fusible, se quema. Por favor, no lo cambies de nuevo. La razón es que cuando conecta por primera vez los polos positivo y negativo, el circuito de protección de la unidad se cortocircuita. La unidad se puede reparar bajo la guía de nuestro maestro. Sin base solo se puede devolver al servicio postventa o darte una nueva unidad. Si esto no es un problema, o tampoco arranca, realice el paso final para confirmar, busque una batería de 12 V o una fuente de alimentación de 12 V, las líneas "amarilla" y "roja" se tuercen junto con el polo positivo, la línea negra hacia el negativo, presione el botón para comprobar si puede arrancar o no. Si puede arrancar, mostró que la línea original del automóvil no está bien conectada o que hay un problema con la línea del automóvil. Si no se puede arrancar, entonces la unidad está rota. No arranca la unidad, primero verifique la línea cuidadosamente, no sospeche ciegamente que este es el problema de la unidad.

2) Apagado automático

1. Error de conexión del cable: si el cable azul (fuente de alimentación automática de la antena) está conectado al cable de alimentación de la unidad, se producirá un apagado automático. Siga el método de cableado correcto para resolver el problema.
2. El voltaje es inestable: encuentre un 12V-5A que sea la fuente de alimentación

y vuelva a probar para ver si se apagará automáticamente. Si no se apaga automáticamente después de la prueba, reemplace la fuente de alimentación. Si se apaga automáticamente, es un problema con la unidad.

3) Hay ruido

1. La potencia del altavoz original es demasiado pequeña. Cuando el volumen de la unidad esté ajustado, habrá ruido.
Solución: Al reemplazar el altavoz o escuchar la canción, el volumen no debe ser demasiado alto.
2. El cable del altavoz está conectado a tierra.
Solución: Tome el cable de altavoz de hierro conectado directamente al cable de altavoz de la unidad.

4) No se puede usar el control remoto

1. Método de prueba: encienda la cámara del teléfono móvil y alinee la luz del control remoto, luego presione el botón del control remoto para ver si el teléfono se ilumina. Si no está encendido, no habrá energía, debe reemplazar la batería; si está encendido, hay electricidad, lo que prueba que no hay problema con el control remoto.

5) La configuración no se puede guardar (sin memoria)

1. La línea amarilla y la línea roja están conectadas entre sí (separar amarillo a positivo, rojo a control clave).
2. El amarillo y el rojo están invertidos (simplemente cambie de posición).

6) Bluetooth no funciona

1. Encienda la máquina, busque el nombre de Bluetooth de la máquina usando el Bluetooth del teléfono móvil y luego haga clic en Conectar, después de conectarse, puede responder llamadas o reproducir canciones a través de Bluetooth.

7) El producto emite humo

1. Reemplace el fusible FUSIBLE, si el problema no se puede resolver, el circuito interno se ha quemado. Se requiere servicio postventa.

8) El sonido no se puede ajustar

1. Reinicie la unidad o desconecte el cable de alimentación y conéctelo.
2. La perilla de volumen está rota y se puede reemplazar la perilla.

9) La cámara de marcha atrás no se muestra

1. Cableado incorrecto o cableado faltante.

Método de conexión de la cámara:

- 1) Encuentra accesorios: 1 cámara + 1 cable de alimentación + 1 cable de video.
- 2) Encuentre el puerto del cableado.

Primero busque la línea de control inversa en la línea de alimentación de la unidad. La línea de control es una línea rosa, conecte esta línea al polo positivo de 12V y la pantalla se volverá azul. Y luego encuentre la interfaz de entrada de video CAM en la parte posterior de la unidad, encuentre el positivo y el negativo de la luz de respaldo.

- 3) Hay dos enchufes en la cámara, el enchufe rojo está conectado al cable de alimentación, el amarillo se inserta en el cable de video, el cable rojo del cable de alimentación y el cable del cable de video están atornillados juntos en el polo positivo de la lámpara de marcha atrás, y el cable negro del cable de alimentación no se usa, el otro extremo del cable de video está conectado a la interfaz de entrada de video CAM en la parte posterior de la unidad. La línea roja que sale de la línea de video está conectada a la línea de control de marcha atrás de la línea de alimentación.
2. La cámara está rota. Si la lámpara que está conectada correctamente a la cámara no se enciende, se romperá y se reemplazará por una nueva.

10) Los dispositivos USB no se pueden reproducir

1. Formatee el disco flash USB y seleccione el sistema de archivos como: FAT32, vuelva a descargar una o dos canciones e inténtelo de nuevo. Si aún no funciona, reemplace la unidad flash USB.

11) La radio no recibe la emisora de radio

1. El enchufe de la antena no está completamente insertado, la antena está desconectada o la línea está desconectada.
2. Busque la estación, presione AS buscará automáticamente o presione el botón antes o después.
3. No puede resolver los 2 puntos anteriores. Desenchufe el enchufe de la antena y busque un destornillador o una tira de metal para insertarlo en lugar de la antena.

12) No hay sonido justo después de la instalación.

1. Estimados clientes, la unidad ha sido probada antes del envío. Si no hay sonido, generalmente es un error de cableado o el cable original del altavoz del automóvil está cortocircuitado con hierro. Según los pasos para comprobarlo:
2. Compruebe si el cable del altavoz está cortocircuitado y conectado. Vuelva a conectar si tiene algún cortocircuito.
3. Verifique cuántos cables de altavoz hay de acuerdo con el cable de altavoz original si solo hay 2 cables de altavoz para demostrar que la línea original del automóvil no coincide con nuestra unidad, debe redirigir la línea original del automóvil. Un altavoz debe conducir a 2 cables de altavoz. 2 altavoces deben tener 4 cables de altavoz disponibles.

13) No hay sonido después de un rato

1. Desconecte todos los cables de los altavoces de la unidad (no los quite) y luego busque un altavoz externo para recibir el gris y el morado de la línea de cola de la unidad. Haga verde cualquier grupo y luego intente ver si hay algún sonido. Si hay un sonido, se prueba que la línea del altavoz del automóvil está cortocircuitada con hierro o que el altavoz está dañado. Si no hay sonido, la unidad está rota.

14) Restaurar a la configuración de fábrica

Cuando la conexión de carplay o Android auto o mirror es anormal, puede restaurar la configuración de fábrica: "Configuración básica" - "Restaurar fábrica" - Seleccione "SÍ".

Si hay un botón de reinicio en el panel, también puede presionar el botón de reinicio para restaurar la configuración de fábrica.

Consejos: si se actualiza el dispositivo, las funciones están sujetas a cambios sin previo aviso.

ОПИСАНИЕ ЗАДНЕГО ИНТЕРФЕЙСА

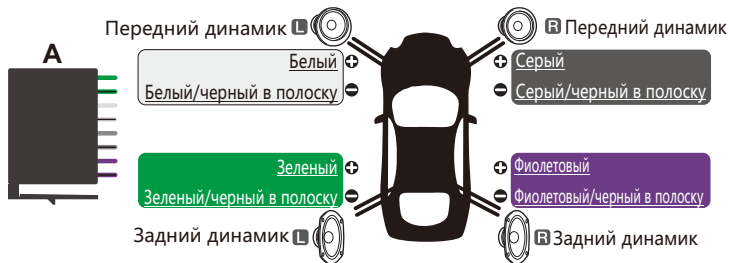

- * Когда на желтую линию В+ и красную линию ACC одновременно подается положительное напряжение 12 В, устройство можно включить в обычный режиме.
- * Желтая линия В+ поддерживает питание, а машина имеет функцию памяти.
- * 8 акустических кабелей, каждый кабель не может быть заземлен, не может использоваться совместно, не может касаться линии, в противном случае не будет вывода звука, искажения вывода звука, машинной лихорадки и так далее.

ОБУЧЕНИЕ УПРАВЛЕНИЮ НА РУЛЕВОМ КОЛЕСЕ

Нажмите и удерживайте кнопку на руле оригинального автомобиля и найдите значок кнопки, соответствующий функции кнопки на руле. Нажмите на значок, чтобы изменить цвет, обучение прошло успешно.

Пример:



ОПИСАНИЕ ЗАДНЕГО ИНТЕРФЕЙСА

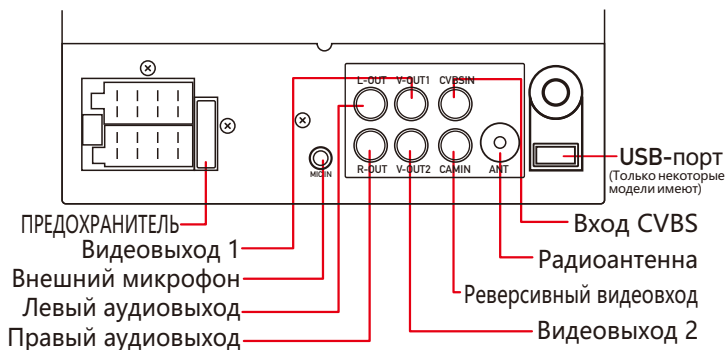

СПОСОБ УСТАНОВКИ КАМЕРЫ ЗАДНЕГО ОБЗОРА

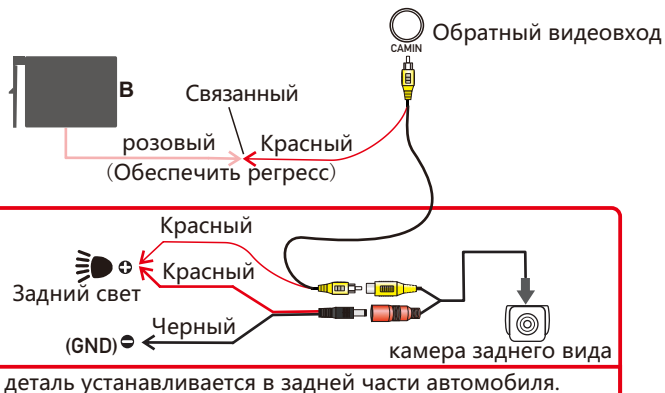

Если камера не установлена, пожалуйста, никуда не подключайте кабель REVERSE/BACK. В противном случае машина автоматически перейдет в реверсивный режим, что приведет к ее отказу.

ФУНКЦИЯ ТЕЛЕФОННОЙ СВЯЗИ

UI1 (Некоторые модели)



UI2 (Некоторые модели)



1. При подключении к iPhone нажмите, чтобы войти в интерфейс CarPlay.
2. При подключении к iPhone нажмите, чтобы войти в режим зеркалирования.
3. При подключении к телефону Android нажмите, чтобы войти в автоматический интерфейс Android.
4. При подключении к телефону Android нажмите, чтобы войти в режим зеркалирования.
5. Выберите режим по умолчанию при подключении к телефону Apple.
6. Выберите режим по умолчанию при подключении к телефону Android.

ПОДКЛЮЧЕНИЕ ПО BLUETOOTH

UI1 (Некоторые модели)



UI2 (Некоторые модели)

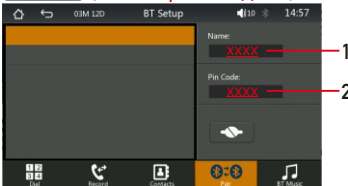

1. «XXXX» — это имя Bluetooth.
2. «XXXX» — пароль для сопряжения.
3. «XXXX» — это имя успешно сопряженного мобильного телефона.

Apple CarPlay проводной, беспроводной (опционально)

1. Проводное подключение: просто подключите USB-кабель для передачи данных, и он автоматически войдет в интерфейс CarPlay.
2. Беспроводное соединение: сначала включите функции Bluetooth и Wi-Fi на мобильном телефоне, а затем подключите Bluetooth. Затем он автоматически войдет в интерфейс CarPlay. (Примечание: в это время сигнал передается через Wi-Fi, поэтому, даже если функция Bluetooth отключена, он будет передаваться в обычном режиме. Когда функция Wi-Fi отключена, CarPlay будет отключен.)

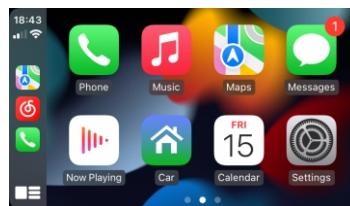

Android Auto проводной, беспроводной (опционально)

Эта функция поддерживается не во всех странах, и службы «Google Play» должны быть доступны локально.

1. Необходимо загрузить и установить программное обеспечение «Android Auto»  в «Google Play».
2. Необходимо использовать мобильный телефон с Android 6.0 или выше. Необходимо использовать действующее кабельное соединение для передачи данных.
3. Проводное подключение: просто подключите USB-кабель для передачи данных, и он автоматически войдет в интерфейс Android Auto.
4. Беспроводное соединение: сначала включите функции Bluetooth и Wi-Fi на мобильном телефоне, а затем подключите Bluetooth. Затем он автоматически войдет в интерфейс Android Auto. (Примечание: в это время сигнал передается через Wi-Fi, поэтому, даже если функция Bluetooth отключена, он будет передаваться в обычном режиме. Когда функция Wi-Fi отключена, Android Auto будет отключен.)

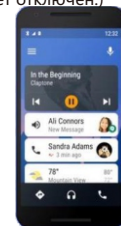
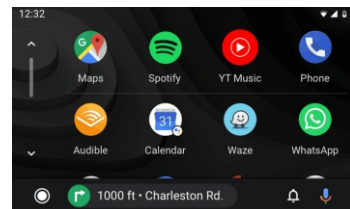

iPhone Mirrorlink

(Поддерживаются только некоторые модели)

Когда устройство подключено к iPhone, содержимое экрана телефона будет проецироваться на экран автомобиля.



Вы не можете управлять своим iPhone здесь.

Android Mirrorlink

(Поддерживаются только некоторые модели)

При использовании устройства Android после подключения USB-кабеля для передачи данных вам будет предложено установить программное обеспечение APP. После установки снова подключите кабель для передачи данных, он войдет в режим зеркального отображения экрана. И им можно управлять как на экране плеера, так и на экране телефона.

В настоящее время успешно выполняется только передача изображения. Звук может быть передан только после успешного соединения Bluetooth.



Вы также можете управлять своим телефоном Android здесь.

СПЕЦИФИКАЦИЯ

Напряжение питания	12~14,4 В пост. тока, минусовая земля
Максимальное потребление тока	15А
Максимальная выходная мощность	4X60 Вт
пароль для настройки системы	"113266"

ФУНКЦИЯ ДИСТАНЦИОННОГО УПРАВЛЕНИЯ



ПРИМЕЧАНИЕ:

1. Перед использованием пульта дистанционного управления снимите изоляционную бумагу с батареи в нижней части пульта дистанционного управления.
2. Если пульт дистанционного управления не работает, извлеките аккумулятор и протрите его, а затем вставьте обратно, как правило, его можно использовать в обычном режиме. Все еще не работает, возможно, батарея пульта дистанционного управления разряжена, замените батарею пульта дистанционного управления.

1) Не могу нормально загрузиться

1. "Желтый" "Красный" "Черный" эти 3 линии соединяют только 2 линии из них, поэтому он не запустится, должно быть так, что желтая линия подключена к положительному полюсу, красная линия к линии управления ключом, черная к отрицательному полюсу, меньшее соединение или неправильное соединение не загружается.
2. Оригинальная автомобильная линия и проводка блока не могут быть подключены к цвету, цвет оригинальной автомобильной линии не является стандартным, при таком подключении он может не только включиться, но и может сгореть.
3. Оригинальная автомобильная вилка не может быть подключена непосредственно к новому устройству, даже если она просто подключена, ее нельзя использовать, иначе она не включится или не сгорит.
4. 3 провода подключены правильно, но не загружается. Проверьте, не перегорел ли предохранитель на желтой линии. Если с предохранителем проблем нет, скрутите вместе желтый и красный провода. Включите ключ и нажмите кнопку питания устройства, чтобы проверить, можно ли его включить.
5. Каждый раз, когда вы меняете предохранитель, он сгорает. Пожалуйста, не меняйте его снова. Причина в том, что при первом подключении положительного и отрицательного полюсов происходит короткое замыкание в цепи защиты устройства. Агрегат можно отремонтировать под руководством нашего мастера. Никакая основа не может быть возвращена только послепродажному или новому устройству. Если это не проблема или также не загружается, сделайте последний шаг для подтверждения, найдите аккумулятор 12 В или источник питания 12 В «желтый» и «красный» скрутите вместе с положительным, черный к отрицательному полюсу, нажмите кнопку кнопка проверить, может ли он загрузиться или нет, если вы можете загрузиться, это показало, что исходная автомобильная линия неправильно подключена, или есть проблема с автомобильной линией. Если он не может быть загружен, устройство сломано. Блок не загружается, внимательно проверьте линию, не подозревайте вслепую о проблеме блока.

2) Автоматическое отключение

1. Ошибка подключения кабеля: Если синий кабель (автоматическое питание антенны) подключен к кабелю питания устройства, произойдет автоматическое отключение. Пожалуйста, следуйте правильному методу подключения, чтобы решить проблему.
2. Напряжение нестабильно: пожалуйста, найдите 12V-5A, который является источником питания, и повторно проверьте, отключится ли он автоматически. Если он не выключается автоматически после проверки, замените блок питания. Если он автоматически выключится, это проблема с устройством.

3) Есть шум

1. Оригинальная мощность динамика слишком мала. При увеличении громкости устройства будет слышен шум.
Решение: При замене динамика или прослушивании песни громкость не должна быть слишком большой.
2. Кабель динамика заземлен.
Решение: возьмите железный кабель динамика. Напрямую подключается к кабелю динамика устройства.

4) Дистанционное управление не может быть использовано

1. Метод проверки: включите камеру мобильного телефона и выровняйте свет пульта дистанционного управления, затем нажмите кнопку пульта дистанционного управления, чтобы увидеть, загорится ли телефон. Если он не горит, то не будет питания. Замените батарею; Если он горит, электричество есть, что доказывает, что с пультом проблем нет.

5) Настройки не сохраняются (нет памяти)

1. Желтая линия и красная линия соединены вместе (отдельная желтая на плюс, красная на ключ управления).
2. Желтый и красный поменялись местами (просто поменяйте местами).

6) Блютуз не работает

Включите машину, найдите имя Bluetooth машины с помощью Bluetooth мобильного телефона, а затем нажмите «Подключить», после подключения вы сможете отвечать на звонки или воспроизводить песни через Bluetooth.

7) Изделие дымит

Замените предохранитель FUSE, если проблема не решается, внутренняя цепь сгорела. Требуется послепродажное обслуживание.

8) Звук не регулируется

1. Перезагрузите устройство или отсоедините шнур питания и снова подключите его.
2. Ручка громкости сломана, ее можно заменить.

9) Камера заднего вида не отображается

1. Неправильная проводка или отсутствие проводки.
Способ подключения камеры:

1) Найдите аксессуары: 1 камера + 1 шнур питания + 1 видеокабель.

- 2) Найдите порт проводки.
Сначала найдите линию обратного управления на линии питания агрегата. Контрольная линия — розовая линия. подключите эту линию к положительному полюсу 12 В, и экран станет синим.
А затем найдите на задней панели устройства интерфейс видеовхода CAM, найдите положительный и отрицательный резервный свет.
- 3) На камере есть две розетки, красная розетка подключается к кабелю питания, желтая вставляется в видеокабель, красный провод силового кабеля и провод видеокабеля скручиваются на плюсовом полюсе лампы заднего хода, а черный провод силового кабеля не используется, подключен, другой конец видеокабеля подключен к интерфейсу видеовхода CAM на задней панели устройства. Красная линия, выходящая из видеолинии, соединяется с линией реверсивного управления линии электропередач.
2. Камера сломана. Если лампа, правильно подключенная к камере, не горит, она будет сломана и заменена новой.

10) USB-устройства не могут быть воспроизведены

Отформатируйте флешку, и выберите файловую систему как: FAT32, перезагрузите одну или две песни и повторите попытку. Если он по-прежнему не работает, замените флэш-накопитель USB.

11) FM не принимает радиостанцию

1. Штекер антенны вставлен не полностью, антенна отсоединена или линия отсоединена.
 2. Найдите станцию, нажмите кнопку AS для автоматического поиска или нажмите кнопку «до» или «после».
- Не удастся решить вышеуказанные 2 пункта. Отсоедините штекер антенны и найдите отвертку или металлическую полосу, чтобы вставить ее вместо антенны.

12) Нет звука сразу после установки

Уважаемые покупатели, перед отправкой устройство было протестировано. Если звука нет, обычно это ошибка проводки или провод оригинального автомобильного динамика закорочен железом. В соответствии с шагами, чтобы проверить это:

1. Убедитесь, что кабель динамика не закорочен и не подсоединен. Пожалуйста, переподключите, если у вас есть короткое замыкание.
2. Проверьте, сколько акустических кабелей соответствует оригинальному акустическому кабелю, если есть только 2 акустических кабеля, чтобы доказать, что оригинальная автомобильная линия не соответствует нашему устройству, вам необходимо перенаправить исходную автомобильную линию. Один динамик должен подходить к 2 проводам динамика. 2 динамика должны иметь 4 кабеля.

13) Через некоторое время нет звука

Отсоедините все кабели динамика от устройства (не удаляйте их), а затем найдите внешний динамик, чтобы получить серо-фиолетовый цвет задней линии устройства.

Позелените любую группу, а потом попробуйте посмотреть, есть ли звук. Если звук есть, то доказано, что линия динамика автомобиля закорочена железом или динамик поврежден. Если звука нет, аппарат сломан.

14) Восстановление заводских настроек.

Если подключение Carplay, Android auto или зеркала ненормальное, вы можете восстановить заводские настройки: «Основные настройки» — «Восстановить заводские настройки» — выберите «ДА».

Если на панели есть кнопка сброса, вы также можете нажать кнопку сброса, чтобы восстановить заводские настройки.

Советы. При обновлении устройства функции могут быть изменены без предварительного уведомления.

DESCRIPTION DE L'INTERFACE ARRIÈRE

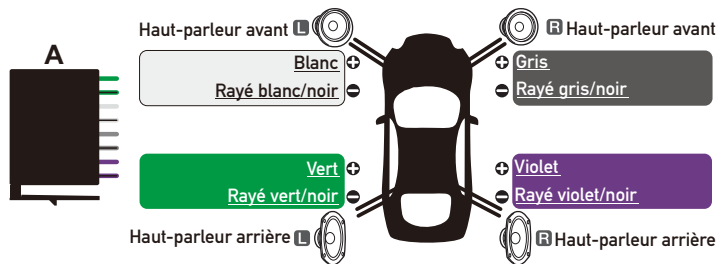
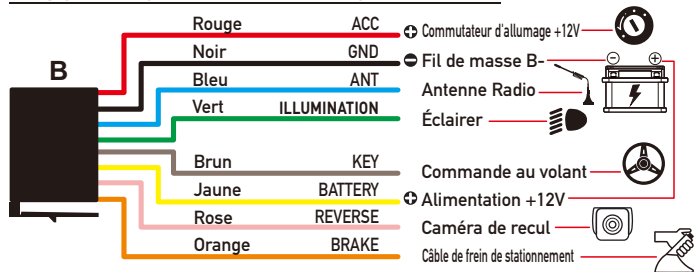

- * Lorsque la ligne jaune B+ et la ligne rouge ACC ont une alimentation positive de 12 V en même temps, l'appareil peut être allumé normalement.
- * La ligne jaune B+ maintient l'alimentation et la machine a une fonction de mémoire.
- * 8 câbles de haut-parleur, chaque câble ne peut pas être mis à la terre, ne peut pas être partagé, ne peut pas toucher la ligne, sinon il n'y aura pas de sortie sonore, de distorsion du son de sortie, de fièvre de la machine, etc.

APPRENTISSAGE DES COMMANDES AU VOLANT

Appuyez et maintenez un bouton sur le volant de la voiture d'origine et trouvez l'icône du bouton correspondant à la fonction du bouton sur le volant. Cliquez sur l'icône pour changer la couleur, l'apprentissage est réussi.

Exemple:

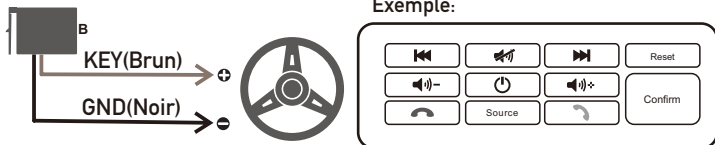

DESCRIPTION DE L'INTERFACE ARRIÈRE

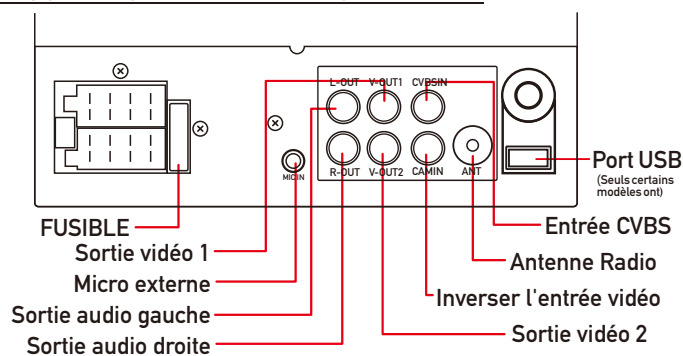

MÉTHODE D'INSTALLATION DE LA CAMÉRA DE REcul

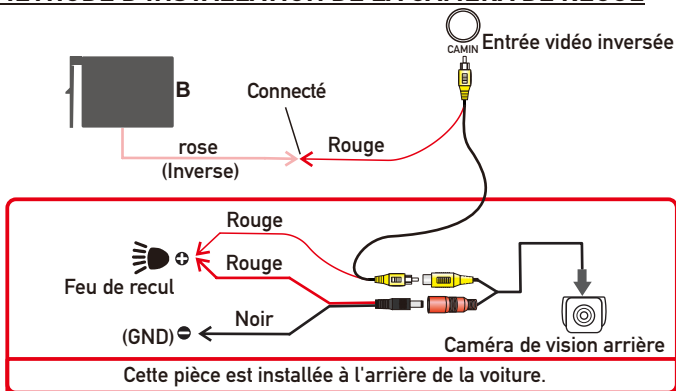

Si la caméra n'est pas installée, veuillez ne connecter le câble REVERSE/BACK à aucun endroit. sinon, la machine entrera automatiquement en mode inverse, ce qui entraînera une panne de la machine.

FUNCTION TÉLÉPHONE



1. Une fois connecté à un iPhone, cliquez pour accéder à l'interface CarPlay.
2. Une fois connecté à un iPhone, cliquez pour passer en mode miroir.
3. Lors de la connexion à un téléphone Android, cliquez pour accéder à l'interface automatique Android.
4. Une fois connecté à un téléphone Android, cliquez pour passer en mode miroir.
5. Sélectionnez le mode par défaut lors de la connexion à un téléphone Apple.
6. Sélectionnez le mode par défaut lors de la connexion à un téléphone Android.

BLUETOOTH CONNECTION

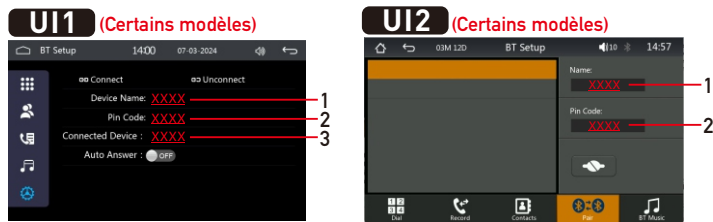

1. « XXXX » est le nom Bluetooth.
2. « XXXX » est le mot de passe de couplage.
3. « XXXX » est le nom du téléphone mobile couplé avec succès.

Apple CarPlay filaire, sans fil (facultatif)

1. Connexion filaire : connectez simplement le câble de données USB, puis il entrera automatiquement dans l'interface CarPlay.
2. Connexion sans fil : activez d'abord les fonctions Bluetooth et Wi-Fi du téléphone mobile, puis connectez le Bluetooth. Ensuite, il entrera automatiquement dans l'interface CarPlay. (Remarque : le signal est transmis via Wi-Fi à ce moment, donc même si la fonction Bluetooth est désactivée, il sera transmis normalement. Lorsque la fonction Wi-Fi est désactivée, CarPlay sera déconnecté.)

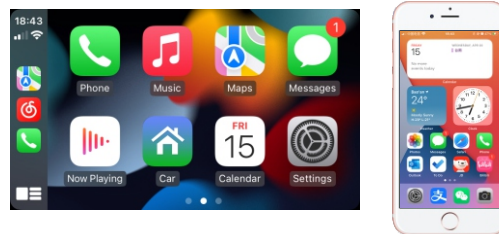

Android Auto filaire, sans fil (facultatif)

Cette fonctionnalité n'est pas prise en charge dans tous les pays et les services "Google Play" doivent être disponibles localement.

1. Besoin de télécharger et d'installer le logiciel "Android Auto" dans "Google Play".
2. Un téléphone portable avec Android 6.0 ou supérieur doit être utilisé. Doit utiliser une connexion de câble de données valide.
3. Connexion filaire : connectez simplement le câble de données USB, puis il entrera automatiquement dans l'interface Android Auto.
4. Connexion sans fil : Activez d'abord les fonctions Bluetooth et Wi-Fi du téléphone mobile, puis connectez le Bluetooth. Ensuite, il entrera automatiquement dans l'interface Android Auto. (Remarque : le signal est transmis via Wi-Fi à ce moment-là, donc même si la fonction Bluetooth est désactivée, il sera transmis normalement. Lorsque la fonction Wi-Fi est désactivée, Android Auto sera déconnecté.)

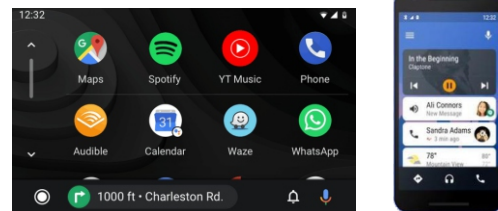

iPhone Mirrorlink

(Ne prend en charge que certains modèles)

Lorsque l'appareil est branché sur l'iPhone, le contenu de l'écran du téléphone sera projeté sur l'écran de la voiture.



Vous ne pouvez pas contrôler votre iPhone ici.

Android Mirrorlink

(Ne prend en charge que certains modèles)

Lorsque vous utilisez un appareil Android, après avoir connecté le câble de données USB, vous serez invité à installer le logiciel APP. Après l'installation, rebranchez le câble de données, il entrera en mode de mise en miroir d'écran. Et il peut être utilisé à la fois sur l'écran du lecteur et sur l'écran du téléphone.

Seul le transfert d'image est réussi pour le moment. Le son ne peut être transmis qu'une fois la connexion Bluetooth établie.



Vous pouvez également contrôler votre téléphone Android ici.

SPÉCIFICATION

Tension d'alimentation	12 ~ 14,4 V CC, masse négative
Consommation de courant maximale	15A
Puissance de sortie maximale	4X60W
Mot de passe de configuration du système	"113266"

FONCTION TÉLÉCOMMANDE

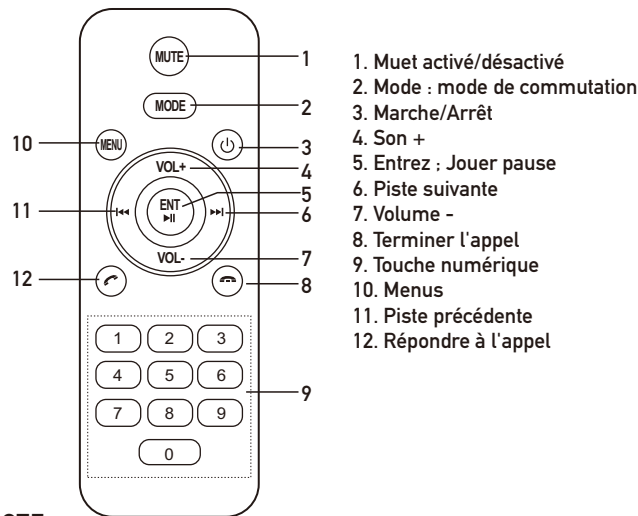

1. Muet activé/désactivé
2. Mode : mode de commutation
3. Marche/Arrêt
4. Son +
5. Entrez ; Jouer pause
6. Piste suivante
7. Volume -
8. Terminer l'appel
9. Touche numérique
10. Menus
11. Piste précédente
12. Répondre à l'appel

NOTE:

1. Avant d'utiliser la télécommande, veuillez retirer le papier d'isolation de la batterie au bas de la télécommande.
2. Si la télécommande ne fonctionne pas, retirez la batterie et essayez-la, puis remettez-la. généralement elle peut être utilisée normalement. Ne fonctionne toujours pas, il se peut que la pile de la télécommande soit faible, veuillez remplacer la pile de la télécommande.

PROBLÈMES COURANTS ET DÉPANNAGE SIMPLE

1) Impossible de démarrer normalement

1. "Jaune" "Rouge" "Noir" ces 3 lignes ne connectaient que 2 lignes d'entre elles, donc elles ne démarreront pas, il faudrait que la ligne jaune soit connectée au pôle positif, la ligne rouge à la ligne de contrôle de la clé, noir au pôle négatif, moins de connexion ou une mauvaise connexion ne démarre pas.
2. La ligne de voiture d'origine et le câblage de l'unité ne peuvent pas être connectés à la couleur, la couleur de la ligne de voiture d'origine n'est pas standard, si vous vous connectez comme ça, elle peut non seulement être allumée mais peut également brûler.
3. La prise de voiture d'origine ne peut pas être branchée directement sur la nouvelle unité, même si elle se branche simplement, elle ne peut pas être utilisée, sinon elle ne sera pas allumée ou brûlée.
4. Les 3 fils sont bien connectés, mais ça ne démarre pas. Vérifiez si le fusible sur la ligne jaune est cassé. S'il n'y a pas de problème avec le fusible, torsadez les fils jaune et rouge ensemble. Allumez la clé et appuyez sur le bouton d'alimentation de l'appareil pour voir s'il peut être allumé.
5. Chaque fois que vous changez le fusible, il brûle. Veuillez ne plus le changer. La raison en est que lorsque vous connectez les pôles positif et négatif pour la première fois, le circuit de protection de l'appareil est court-circuité. L'unité peut être réparée sous la direction de notre maître. Aucune base ne peut être retournée qu'au SAV ou à l'unité neuve. Si ceux-ci ne posent aucun problème, ou ne démarrent pas non plus, veuillez effectuer la dernière étape pour confirmer, trouver une batterie 12V ou une alimentation 12V "jaune" et "rouge" torsadés avec le pôle positif, noir au pôle négatif, appuyez sur le bouton vérifier s'il peut démarrer ou non, si vous pouvez démarrer, il a montré que la ligne de voiture d'origine n'est pas correctement connectée, ou il y a un problème avec la ligne de voiture. S'il ne peut pas être démarré, l'unité est cassée. Ne démarre pas l'unité, vérifiez attentivement la ligne, ne soupçonnez pas aveuglément le problème de l'unité.

2) Arrêt automatique

1. L'erreur de câble se connecte : Si le câble bleu (alimentation automatique de l'antenne) est connecté au câble d'alimentation de l'appareil, un arrêt automatique se produira. Veuillez suivre la méthode de câblage correcte pour résoudre le problème.
2. La tension est instable : veuillez trouver un 12V-5A qui est l'alimentation et re-tester pour voir s'il s'éteindra automatiquement. S'il ne s'éteint pas automatiquement après le test, veuillez remplacer l'alimentation. S'il s'éteint automatiquement, c'est qu'il y a un problème avec l'appareil.

3) Il y a du bruit

1. La puissance du haut-parleur d'origine est trop faible. Lorsque le volume de l'appareil est augmenté, il y aura du bruit.
Solution : lors du remplacement du haut-parleur ou de l'écoute de la chanson, le volume ne doit pas être trop élevé.
2. Le câble du haut-parleur est mis à la terre.
Solution : prenez le câble de haut-parleur en fer. Directement connecté au câble d'enceinte de l'appareil.

4) La télécommande ne peut pas être utilisée

1. Méthode de test : allumez l'appareil photo du téléphone portable et alignez la lumière de la télécommande, puis appuyez sur le bouton de la télécommande pour voir si le téléphone s'allume. S'il n'est pas allumé, il n'y aura pas de courant. Remplacez la batterie : S'il est allumé, il y a de l'électricité, ce qui prouve qu'il n'y a pas de problème avec la télécommande.

5) Les paramètres ne peuvent pas être enregistrés (pas de mémoire)

1. La ligne jaune et la ligne rouge sont connectées ensemble (séparez le jaune au positif, le rouge au contrôle de la clé).
2. Le jaune et le rouge sont inversés (il suffit de changer de position).

6) Bluetooth ne fonctionne pas

Allumez l'appareil, recherchez le nom Bluetooth de l'appareil à l'aide du Bluetooth du téléphone mobile, puis cliquez sur Connecter, après la connexion, vous pouvez répondre aux appels ou lire des chansons via Bluetooth.

7) Le produit dégage de la fumée

Remplacez le fusible FUSE, si le problème ne peut pas être résolu, le circuit interne a brûlé. Un service après-vente est nécessaire.

8) Le son ne peut pas être réglé

1. Veuillez réinitialiser l'appareil ou débrancher le cordon d'alimentation et le brancher.
2. Le bouton de volume est cassé et le bouton peut être remplacé.

9) La caméra de recul ne s'affiche pas

Méthode de connexion de la caméra :

- 1) Trouvez les accessoires : 1 caméra + 1 cordon d'alimentation + 1 câble vidéo.
- 2) Trouvez le port du câblage.

Trouvez d'abord la ligne de commande inverse sur la ligne d'alimentation de l'unité. La ligne de contrôle est une ligne rose. connectez cette ligne au pôle positif de 12V et l'écran deviendra bleu.

Et puis trouvez à l'arrière de l'unité l'interface d'entrée vidéo CAM, trouvez le positif et le négatif de la lumière de secours.

3) Il y a deux prises sur la caméra, la prise rouge est connectée au câble d'alimentation, la jaune est insérée dans le câble vidéo, le fil rouge du câble d'alimentation et le fil du câble vidéo sont vissés ensemble sur le pôle positif du feu de recul, et le fil noir du câble d'alimentation n'est pas utilisé, connecté, l'autre extrémité du câble vidéo est connectée à l'interface d'entrée vidéo CAM à l'arrière de l'appareil. La ligne rouge sortant de la ligne vidéo est connectée à la ligne de commande d'inversion de la ligne électrique.

2. La caméra est cassée. Si la lampe qui est correctement câblée à la caméra n'est pas allumée, elle sera cassée et remplacée par une nouvelle.

10) Les périphériques USB ne peuvent pas être lus

Formatez le disque flash USB et le système de fichiers est sélectionné comme suit : FAT32, téléchargez à nouveau une ou deux chansons et réessayez. Si cela ne fonctionne toujours pas, veuillez remplacer la clé USB.

11) FM ne reçoit pas la station de radio

1. La fiche de l'antenne n'est pas complètement insérée, l'antenne est déconnectée ou la ligne est déconnectée.
2. Recherchez la station, appuyez sur AS pour rechercher automatiquement ou appuyez sur le bouton avant ou après.

Impossible de résoudre les 2 points ci-dessus, veuillez débrancher la fiche de l'antenne et trouver un tournevis ou une bande métallique pour l'insérer à la place de l'antenne.

12) Il n'y a pas de son juste après l'installation

Chers clients, l'appareil a été testé avant expédition. S'il n'y a pas de son, il s'agit généralement d'une erreur de câblage ou le fil du haut-parleur d'origine de la voiture est court-circuité avec du fer. Selon les étapes pour le vérifier:

1. Vérifiez si le câble du haut-parleur est court-circuité et connecté. Veuillez

vous reconnecter si vous avez un court-circuit.

2. Vérifiez le nombre de câbles de haut-parleur en fonction du câble de haut-parleur d'origine s'il n'y a que 2 câbles de haut-parleur pour prouver que la ligne de voiture d'origine ne correspond pas à notre appareil, vous devez réacheminer la ligne de voiture d'origine. Un haut-parleur doit conduire à 2 fils de haut-parleur. 2 haut-parleurs doivent avoir 4 câbles de haut-parleur disponibles.

13) Il n'y a plus de son au bout d'un moment

Déconnectez tous les câbles des haut-parleurs de l'appareil (ne les retirez pas), puis trouvez un haut-parleur externe pour recevoir le gris et le violet de la ligne de queue de l'appareil.

Verdisez n'importe quel groupe, puis essayez de voir s'il y a du son. S'il y a un son, il est prouvé que la ligne de haut-parleur de la voiture est court-circuitée avec du fer ou que le haut-parleur est endommagé. S'il n'y a pas de son, l'unité est cassée.

14) Restaurer les paramètres d'usine

Lorsque la connexion carplay ou Android auto ou miroir est anormale, vous pouvez restaurer les paramètres d'usine : « Paramètres de base » - « Restaurer l'usine » - Sélectionnez « OUI ».

S'il y a un bouton de réinitialisation sur le panneau, vous pouvez également appuyer sur le bouton de réinitialisation pour restaurer les paramètres d'usine.

Conseils : Si l'appareil est mis à jour, les fonctions sont susceptibles d'être modifiées sans préavis.

BESCHREIBUNG DER HINTEREN SCHNITTSTELLE

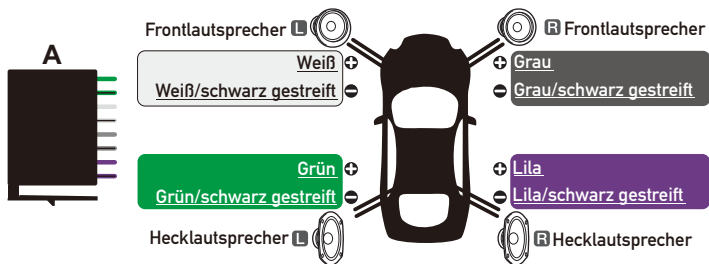
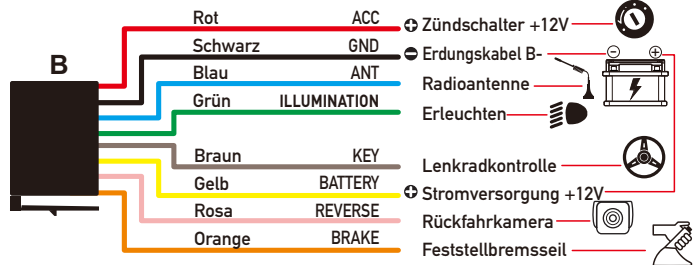

- * Wenn die gelbe Leitung B+ und die rote Leitung ACC gleichzeitig eine positive 12-V-Stromversorgung haben, kann das Gerät normal eingeschaltet werden.
- * Die gelbe Linie B+ hält den Strom eingeschaltet und das Gerät verfügt über eine Speicherfunktion.
- * 8 Lautsprecherkabel, jedes Kabel kann nicht geerdet werden, kann nicht gemeinsam genutzt werden, kann die Leitung nicht berühren, sonst erfolgt keine Tonausgabe, Ausgabetonverzerrung, Maschinenfieber und so weiter.

LERNEN DER LENKRADSTEUERUNG

Halten Sie eine Taste am Lenkrad des Originalautos gedrückt und suchen Sie das Tastensymbol, das der Funktion der Taste am Lenkrad entspricht. Klicken Sie auf das Symbol, um die Farbe zu ändern. Das Lernen ist erfolgreich.

Beispiel:



BESCHREIBUNG DER HINTEREN SCHNITTSTELLE

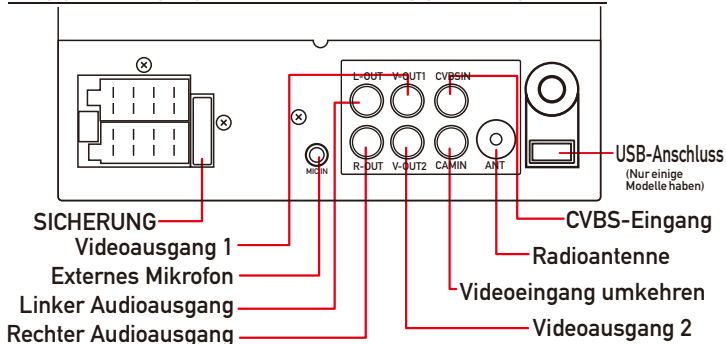

INSTALLATIONSVERFAHREN FÜR EINE RÜCKFAHRKAMERA

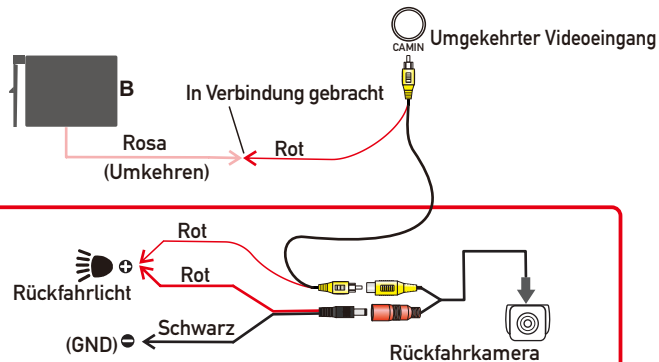

Dieses Teil wird am Heck des Autos installiert.

Wenn die Kamera nicht installiert ist, schließen Sie das REVERSE/BACK-Kabel bitte nirgendwo an. Andernfalls wechselt die Maschine automatisch in den Rückwärtsmodus, was zum Ausfall der Maschine führt.

PHONELINK-FUNKTION

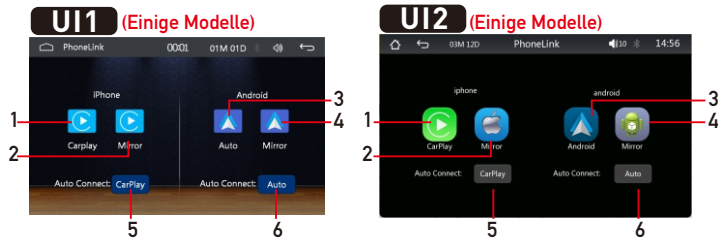

1. Wenn Sie mit einem iPhone verbunden sind, klicken Sie, um die CarPlay-Oberfläche aufzurufen.
2. Wenn Sie mit einem iPhone verbunden sind, klicken Sie auf , um in den Spiegelungsmodus zu wechseln.
3. Wenn Sie eine Verbindung zu einem Android-Telefon herstellen, klicken Sie auf , um die automatische Android-Benutzeroberfläche aufzurufen.
4. Wenn Sie mit einem Android-Telefon verbunden sind, klicken Sie auf , um in den Spiegelungsmodus zu wechseln.
5. Wählen Sie den Standardmodus aus, wenn Sie eine Verbindung zu einem Apple-Telefon herstellen.
6. Wählen Sie den Standardmodus aus, wenn Sie eine Verbindung zu einem Android-Telefon herstellen.

BLUETOOTH CONNECTION



1. „XXXX“ ist der Bluetooth-Name.
2. „XXXX“ ist das Pairing-Passwort.
3. „XXXX“ ist der Name des erfolgreich gekoppelten Mobiltelefons.

Apple CarPlay kabelgebunden, kabellos (optional)

1. Kabelgebundene Verbindung: Schließen Sie einfach das USB-Datenkabel an, dann wird automatisch die CarPlay-Schnittstelle aufgerufen.
2. Drahtlose Verbindung: Schalten Sie zuerst die Bluetooth- und WLAN-Funktionen des Mobiltelefons ein und stellen Sie dann eine Bluetooth-Verbindung her. Dann wird automatisch die CarPlay-Schnittstelle aufgerufen. (Hinweis: Das Signal wird zu diesem Zeitpunkt über WLAN übertragen. Auch wenn die Bluetooth-Funktion ausgeschaltet ist, erfolgt die Übertragung normal. Wenn die WLAN-Funktion ausgeschaltet ist, wird CarPlay getrennt.)

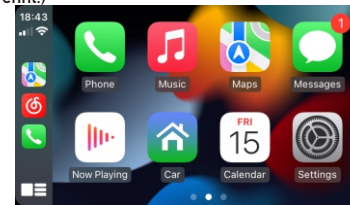

Android Auto kabelgebunden, kabellos (optional)

Diese Funktion wird nicht in allen Ländern unterstützt und „Google Play“-Dienste müssen lokal verfügbar sein.

1. Sie müssen die „Android Auto“-Software in „Google Play“ herunterladen und installieren.
2. Es muss ein Mobiltelefon mit Android 6.0 oder höher verwendet werden. Es muss eine gültige Datenkabelverbindung verwendet werden.
3. Kabelverbindung: Schließen Sie einfach das USB-Datenkabel an und die Android Auto-Schnittstelle wird automatisch aufgerufen.
4. Drahtlose Verbindung: Schalten Sie zuerst die Bluetooth- und WLAN-Funktionen des Mobiltelefons ein und stellen Sie dann eine Bluetooth-Verbindung her. Dann wird automatisch die Android Auto-Schnittstelle aufgerufen. (Hinweis: Das Signal wird derzeit über WLAN übertragen. Auch wenn die Bluetooth-Funktion ausgeschaltet ist, erfolgt die Übertragung normal. Wenn die WLAN-Funktion ausgeschaltet ist, wird die Verbindung zu Android Auto getrennt.)

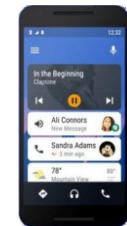
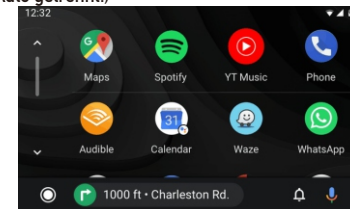

iPhone Mirrorlink

(Unterstützt nur einige Modelle)

Wenn das Gerät an das iPhone angeschlossen ist, wird der Inhalt des Telefonbildschirms auf den Bildschirm des Autos projiziert.



Sie können Ihr iPhone hier nicht steuern.

Android Mirrorlink

(Unterstützt nur einige Modelle)

Bei Verwendung eines Android-Geräts werden Sie nach dem Anschließen des USB-Datenkabels aufgefordert, die APP-Software zu installieren. Schließen Sie nach der Installation das Datenkabel erneut an, um in den Bildschirmspiegelungsmodus zu wechseln. Und es kann sowohl auf dem Player-Bildschirm als auch auf dem Telefonbildschirm bedient werden.

Zu diesem Zeitpunkt ist nur die Bildübertragung erfolgreich. Erst nach erfolgreicher Bluetooth-Verbindung kann der Ton übertragen werden.



Sie können hier auch Ihr Android-Telefon steuern.

SPEZIFIKATION

Stromversorgungsspannung

12~14,4 V DC, negative Masse

Maximaler Stromverbrauch

15A

Maximale Ausgangsleistung

4X60W

Passwort für die Systemeinrichtung

“113266”

FERNBEDIENUNGSFUNKTION

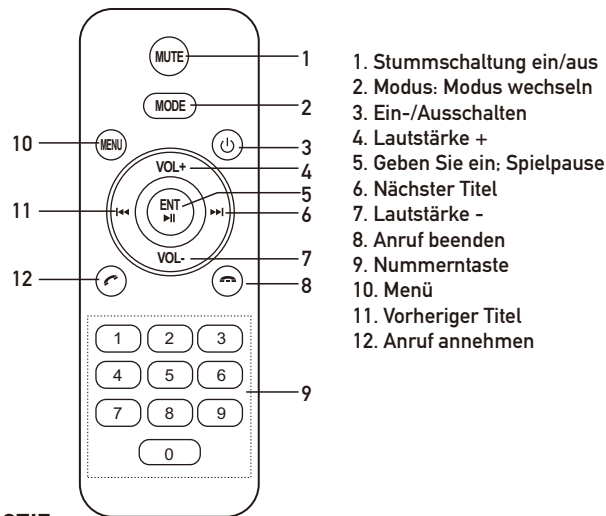

1. Stummschaltung ein/aus
2. Modus: Modus wechseln
3. Ein-/Ausschalten
4. Lautstärke +
5. Geben Sie ein; Spielpause
6. Nächster Titel
7. Lautstärke -
8. Anruf beenden
9. Nummertaste
10. Menü
11. Vorheriger Titel
12. Anruf annehmen

NOTIZ:

1. Bevor Sie die Fernbedienung verwenden, entfernen Sie bitte das Batterieisolationspapier an der Unterseite der Fernbedienung.
2. Wenn die Fernbedienung nicht funktioniert, nehmen Sie bitte die Batterie heraus, wischen Sie sie ab und setzen Sie sie dann wieder ein. Im Allgemeinen kann sie normal verwendet werden. Funktioniert immer noch nicht. Möglicherweise ist die Batterie der Fernbedienung schwach. Bitte tauschen Sie die Batterie der Fernbedienung aus.

HÄUFIGE PROBLEME UND EINFACHE FEHLERBEHEBUNG

1) Kann nicht normal booten

1. „Gelb“ „Rot“ „Schwarz“ Diese 3 Leitungen verbinden nur 2 Leitungen davon, sodass es nicht startet. Es sollte so sein, dass die gelbe Leitung mit dem Pluspol verbunden ist, die rote Leitung mit der Schlüsselsteuerleitung, schwarz an den Minuspol, weniger Anschluss oder falscher Anschluss bootet nicht.
2. Die Original-Autoleitung und die Geräteverkabelung können nicht mit der Farbe verbunden werden, die Farbe der Original-Autoleitung entspricht nicht dem Standard. Wenn Sie sie so anschließen, kann sie nicht nur eingeschaltet werden, sondern kann auch brennen.
3. Der ursprüngliche Autostecker kann nicht direkt an das neue Gerät angeschlossen werden. Auch wenn er nur eingesteckt wird, kann er nicht verwendet werden, da er sonst nicht eingeschaltet oder verbrannt wird.
4. Die 3 Drähte sind richtig angeschlossen, aber es startet nicht. Überprüfen Sie, ob die Sicherung an der gelben Leitung defekt ist. Wenn kein Problem mit der Sicherung vorliegt, verdrehen Sie die gelben und roten Drähte miteinander. Schalten Sie den Schlüssel ein und drücken Sie den Netzschalter des Geräts, um zu prüfen, ob es eingeschaltet werden kann.
5. Jedes Mal, wenn Sie die Sicherung wechseln, brennt sie durch. Bitte ändern Sie es nicht noch einmal. Der Grund dafür ist, dass beim ersten Anschließen des Plus- und Minuspols die Schutzschaltung des Geräts kurzgeschlossen wird. Das Gerät kann unter Anleitung unseres Meisters repariert werden. Keine Basis kann nur an das After-Sales- oder Neugerät zurückgegeben werden. Wenn dies kein Problem darstellt oder auch nicht startet, führen Sie bitte den letzten Schritt zur Bestätigung durch, suchen Sie eine 12-V-Batterie oder ein 12-V-Netzteil. „Gelb“ und „Rot“ verdrehen sich mit dem Pluspol, Schwarz mit dem Minuspol, drücken Sie die Taste Klicken Sie auf die Schaltfläche und prüfen Sie, ob es booten kann oder nicht. Wenn Sie booten können, zeigt es, dass die ursprüngliche Fahrzeugleitung nicht richtig angeschlossen ist oder dass ein Problem mit der Fahrzeugleitung vorliegt. Wenn es nicht gestartet werden kann, ist das Gerät kaputt. Das Gerät startet nicht. Überprüfen Sie die Leitung sorgfältig und vermuten Sie nicht blind, dass das Gerät ein Problem hat.

2) Automatische Abschaltung

1. Der Kabelfehler verbindet: Wenn das blaue Kabel (automatische Antennenstromversorgung) mit dem Netzkabel des Geräts verbunden ist, erfolgt eine automatische Abschaltung. Bitte befolgen Sie die richtige Verkabelungsmethode, um das Problem zu lösen.
2. Die Spannung ist instabil: Bitte suchen Sie ein 12V-5A-Netzteil und testen Sie es erneut, um zu sehen, ob es automatisch abschaltet. Sollte es sich nach dem Test nicht automatisch abschalten, tauschen Sie bitte das Netzteil aus. Wenn es automatisch abschaltet, liegt ein Problem mit dem Gerät vor.

3) Es gibt Lärm

1. Die ursprüngliche Lautsprecherleistung ist zu gering. Wenn die Lautstärke des Geräts erhöht wird, treten Geräusche auf.
Lösung: Beim Austauschen des Lautsprechers oder beim Anhören des Liedes sollte die Lautstärke nicht zu groß sein.
2. Das Lautsprecherkabel ist geerdet.
Lösung: Nehmen Sie das eiserne Lautsprecherkabel. Direkt an das Lautsprecherkabel des Geräts angeschlossen.

4) Die Fernbedienung kann nicht verwendet werden

1. Testmethode: Schalten Sie die Kamera des Mobiltelefons ein und richten Sie das Licht der Fernbedienung aus. Drücken Sie dann die Taste der Fernbedienung, um zu sehen, ob das Telefon aufleuchtet. Wenn es nicht leuchtet, gibt es keinen Strom. Tauschen Sie die Batterie aus; Wenn sie leuchtet, ist Strom vorhanden, was beweist, dass kein Problem mit der Fernbedienung vorliegt.

5) Einstellungen können nicht gespeichert werden (kein Speicher)

1. Die gelbe Leitung und die rote Leitung sind miteinander verbunden (gelb an Plus trennen, rot an Tastensteuerung).
2. Gelb und Rot sind vertauscht (einfach die Position ändern).

6) Bluetooth funktioniert nicht

Schalten Sie das Gerät ein, suchen Sie mithilfe der Bluetooth-Funktion des Mobiltelefons nach dem Bluetooth-Namen des Geräts und klicken Sie dann auf „Verbinden“. Nach dem Herstellen der Verbindung können Sie über Bluetooth Anrufe entgegennehmen oder Songs abspielen.

7) Das Produkt gibt Rauch ab

Ersetzen Sie die Sicherung FUSE. Wenn das Problem nicht gelöst werden kann, ist der interne Schaltkreis durchgebrannt. Kundendienst ist erforderlich.

8) Der Ton kann nicht angepasst werden

1. Bitte setzen Sie das Gerät zurück oder ziehen Sie das Netzkabel ab und stecken Sie es wieder ein.
2. Der Lautstärkeregler ist kaputt und kann ersetzt werden.

9) Rückfahrkamera wird nicht angezeigt

1. Falsche oder fehlende Verkabelung.
Kameraverbindungsmethode:
1) Finden Sie Zubehör: 1 Kamera + 1 Netzkabel + 1 Videokabel.

2) Suchen Sie den Anschluss der Verkabelung.

Suchen Sie zunächst die Rückwärtssteuerleitung an der Stromleitung des Geräts.

Die Kontrolllinie ist eine rosa Linie. Verbinden Sie diese Leitung mit dem Pluspol von 12 V und der Bildschirm wird blau.

Suchen Sie dann auf der Rückseite des Geräts nach der CAM-

Videoeingangsschnittstelle und nach dem Plus- und Minuspol des Rückfahrlichts.

3) Es gibt zwei Buchsen an der Kamera, die rote Buchse wird mit dem Stromkabel verbunden, die gelbe wird in das Videokabel gesteckt, die rote Ader des Stromkabels und die Ader des Videokabels werden am Pluspol miteinander verschraubt des Rückfahrcheinwerfers angeschlossen ist und der schwarze Draht des Stromkabels nicht verwendet wird, wird das andere Ende des Videokabels an die CAM-Videoeingangsschnittstelle auf der Rückseite des Geräts angeschlossen. Die aus der Videoleitung kommende rote Leitung wird mit der Umkehrsteuerleitung der Stromleitung verbunden.

2. Die Kamera ist kaputt. Wenn die ordnungsgemäß an die Kamera angeschlossene Lampe nicht leuchtet, ist sie kaputt und wird durch eine neue ersetzt.

10) USB-Geräte können nicht abgespielt werden

Formatieren Sie das USB-Flash-Laufwerk und das Dateisystem ist als FAT32 ausgewählt. Laden Sie ein oder zwei Songs erneut herunter und versuchen Sie es erneut. Wenn es immer noch nicht funktioniert, ersetzen Sie bitte den USB-Stick.

11) FM empfängt den Radiosender nicht

1. Der Antennenstecker ist nicht vollständig eingesteckt, die Antenne ist abgeklemmt oder die Leitung ist abgeklemmt.
2. Sender suchen, drücken Sie AS, um automatisch zu suchen, oder drücken Sie die Vorher- oder Nachher-Taste.

Die oben genannten 2 Punkte können nicht gelöst werden. Bitte ziehen Sie den Antennenstecker ab und besorgen Sie sich einen Schraubenzieher oder einen Metallstreifen, um ihn anstelle der Antenne einzustecken.

12) Direkt nach der Installation ist kein Ton zu hören

Sehr geehrte Kunden, das Gerät wurde vor dem Versand getestet. Wenn kein Ton zu hören ist, liegt meist ein Verkabelungsfehler vor oder das Original-Autolautsprecherkabel ist mit einem Eisen kurzgeschlossen. Gemäß den

Schritten zur Überprüfung:

1. Überprüfen Sie, ob das Lautsprecherkabel kurzgeschlossen und angeschlossen ist. Bitte schließen Sie es erneut an, wenn ein Kurzschluss vorliegt.
2. Überprüfen Sie, wie viele Lautsprecherkabel dem Original-Lautsprecherkabel entsprechen. Wenn nur 2 Lautsprecherkabel vorhanden sind, um zu beweisen, dass die Original-Autoleitung nicht mit unserem Gerät übereinstimmt, müssen Sie die Original-Autoleitung neu verlegen. Ein Lautsprecher muss zu 2 Lautsprecherkabeln führen. Für 2 Lautsprecher müssen 4 Lautsprecherkabel vorhanden sein.

13) Nach einer Weile ist kein Ton mehr zu hören

Trennen Sie alle Lautsprecherkabel vom Gerät (entfernen Sie sie nicht) und suchen Sie dann einen externen Lautsprecher, um die grauen und violetten Endkabel des Geräts zu empfangen.

Machen Sie eine beliebige Gruppe grün und prüfen Sie dann, ob ein Ton zu hören ist. Wenn ein Ton zu hören ist, ist bewiesen, dass die Lautsprecherleitung des Autos mit Eisen kurzgeschlossen ist oder der Lautsprecher beschädigt ist. Wenn kein Ton zu hören ist, ist das Gerät defekt.

14) Auf Werkseinstellungen zurücksetzen

Wenn die Carplay- oder Android-Auto- oder Mirror-Verbindung nicht normal ist, können Sie die Werkseinstellungen wiederherstellen: „Grundeinstellungen“ – „Werkseinstellungen wiederherstellen“ – Wählen Sie „JA“.

Wenn auf dem Bedienfeld eine Reset-Taste vorhanden ist, können Sie auch die Reset-Taste drücken, um die Werkseinstellungen wiederherzustellen.

Tipp: Wenn das Gerät aktualisiert wird, können sich die Funktionen ohne vorherige Ankündigung ändern.

DESCRIZIONE INTERFACCIA POSTERIORE

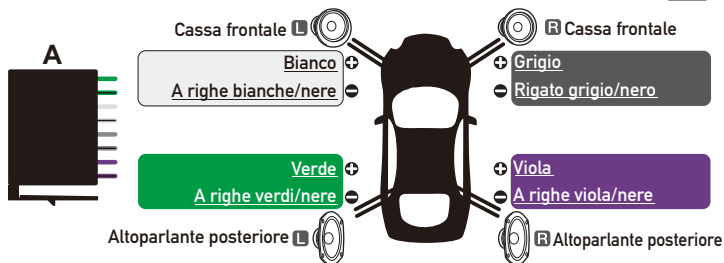
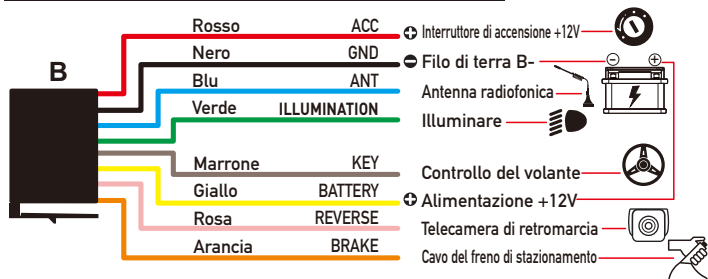

- * Quando la linea gialla B+ e la linea rossa ACC hanno contemporaneamente un'alimentazione positiva di 12V, l'unità può essere accesa normalmente.
- * La linea gialla B+ mantiene l'alimentazione e la macchina ha una funzione di memoria.
- * 8 cavi per altoparlanti, ogni cavo non può essere messo a terra, non può essere condiviso, non può toccare la linea, altrimenti non ci sarà uscita audio, distorsione del suono in uscita, febbre della macchina e così via.

IMPARARE I COMANDI DEL VOLANTE

Tieni premuto un pulsante sul volante dell'auto originale e trova l'icona del pulsante corrispondente alla funzione del pulsante sul volante. Fare clic sull'icona per cambiare il colore, l'apprendimento ha successo.

Esempio:



DESCRIZIONE INTERFACCIA POSTERIORE

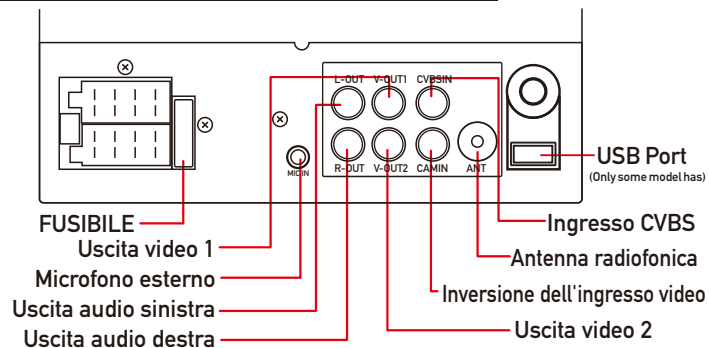

METODO DI INSTALLAZIONE DELLA TELECAMERA DI RETROMARCIA

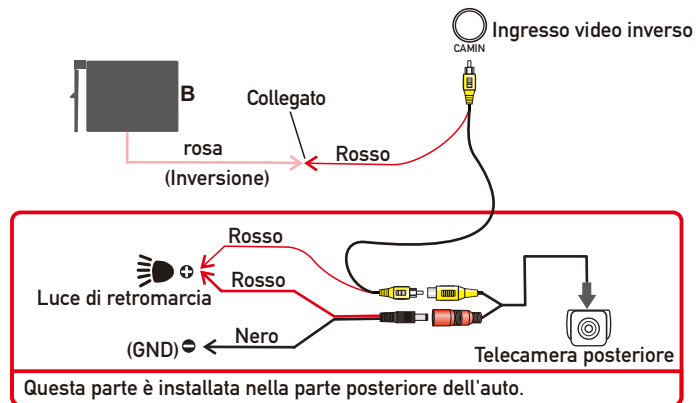

Se la videocamera non è installata, non collegare il cavo REVERSE/BACK in nessun luogo. In caso contrario, la macchina entrerà automaticamente nella modalità inversa, causando il guasto della macchina.

FUNZIONE COLLEGAMENTO TELEFONICO

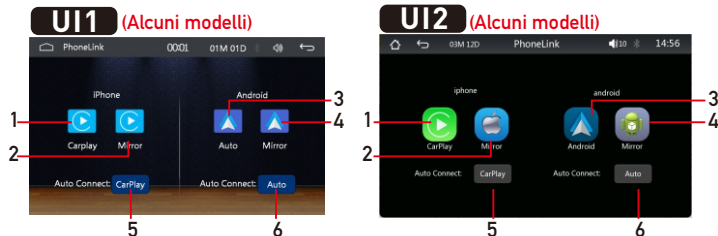

1. Una volta connesso a un iPhone, fare clic su per accedere all'interfaccia CarPlay.
2. Una volta connesso a un iPhone, fare clic su per accedere alla modalità mirroring.
3. Quando ci si connette a un telefono Android, fare clic su per accedere all'interfaccia Android Auto.
4. Quando sei connesso a un telefono Android, fai clic su per accedere alla modalità mirroring.
5. Selezionare la modalità predefinita quando ci si connette a un telefono Apple.
6. Selezionare la modalità predefinita quando ci si connette a un telefono Android.

BLUETOOTH CONNECTION



1. "XXXX" è il nome Bluetooth.
2. "XXXX" è la password di accoppiamento.
3. "XXXX" è il nome del telefono cellulare accoppiato con successo.

Apple CarPlay cablato, wireless (opzionale)

1. Connessione cablata: basta collegare il cavo dati USB, quindi entrerà automaticamente nell'interfaccia CarPlay.
2. Connessione wireless: attivare prima le funzioni bluetooth e wifi del telefono cellulare, quindi collegare il bluetooth. Quindi entrerà automaticamente nell'interfaccia di CarPlay. (Nota: il segnale viene trasmesso tramite Wi-Fi in questo momento, quindi anche se la funzione Bluetooth è disattivata, verrà trasmessa normalmente. Quando la funzione Wi-Fi è disattivata, CarPlay verrà disconnesso.)

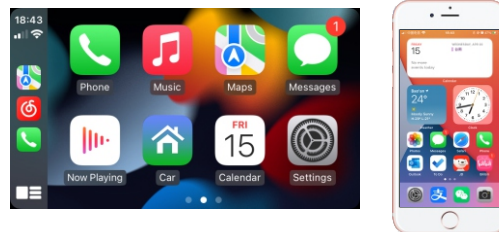

Android Auto cablato, wireless (opzionale)

Questa funzione non è supportata in tutti i paesi e i servizi "Google Play" devono essere disponibili localmente.

1. È necessario scaricare e installare il software "Android Auto" in "Google Play".
2. Deve essere utilizzato un telefono cellulare con Android 6.0 o superiore. È necessario utilizzare una connessione via cavo dati valida.
3. Connessione cablata: basta collegare il cavo dati USB, quindi entrerà automaticamente nell'interfaccia di Android Auto.
4. Connessione wireless: attivare prima le funzioni Bluetooth e Wi-Fi del telefono cellulare, quindi collegare il Bluetooth. Quindi entrerà automaticamente nell'interfaccia di Android Auto. (Nota: il segnale viene trasmesso tramite Wi-Fi in questo momento, quindi anche se la funzione Bluetooth è disattivata, verrà trasmessa normalmente. Quando la funzione Wi-Fi è disattivata, Android Auto verrà disconnesso.)

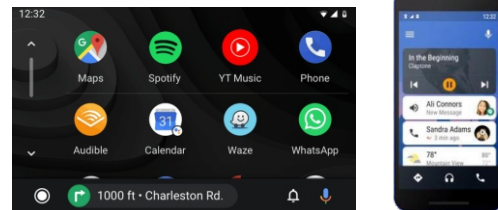

iPhone Mirrorlink

(Supporta solo alcuni modelli)

Quando il dispositivo è collegato all'iPhone, il contenuto dello schermo del telefono verrà proiettato sullo schermo dell'auto.



Non puoi controllare il tuo iPhone qui.

Android Mirrorlink

(Supporta solo alcuni modelli)

Quando si utilizza un dispositivo Android, dopo aver collegato il cavo dati USB, verrà richiesto di installare il software APP. Dopo l'installazione, ricollegare il cavo dati, entrerà nella modalità di mirroring dello schermo. E può essere utilizzato sia sullo schermo del lettore che sullo schermo del telefono.

Solo il trasferimento dell'immagine ha esito positivo in questo momento. Il suono può essere trasmesso solo dopo che la connessione Bluetooth è andata a buon fine.



Puoi anche controllare il tuo telefono Android qui.

SPECIFICA

Tensione di alimentazione	12~14,4 V CC, terra negativa
Massimo consumo di corrente	15A
Potenza di uscita massima	4X60W
Password di configurazione del sistema	"113266"

FUNZIONE DI CONTROLLO REMOTO



1. Muto attivato/disattivato
2. Modalità: cambia modalità
3. Accensione/spengimento
4. Volume +
5. Entra: Play pausa
6. Traccia successiva
7. Volume -
8. Termina chiamata
9. Pulsante numerico
10. Menù
11. Traccia precedente
12. Rispondere alla chiamata

NOTA:

1. Prima di utilizzare il telecomando, rimuovere la carta isolante della batteria nella parte inferiore del telecomando.
2. Se il telecomando non funziona, togliere la batteria e pulirla, quindi rimetterla a posto, generalmente può essere utilizzata normalmente. Ancora non funziona, potrebbe essere che la batteria del telecomando sia scarica, sostituire la batteria del telecomando.

PROBLEMI COMUNI E SEMPLICE RISOLUZIONE DEI PROBLEMI

1) Impossibile avviare normalmente

1. "Giallo" "Rosso" "Nero" queste 3 linee ne collegano solo 2 linee, quindi non si avvierà, dovrebbe essere che la linea gialla sia collegata al polo positivo, la linea rossa alla linea di controllo chiave, nera al polo negativo, meno connessione o connessione errata non si avvia.
2. La linea originale dell'auto e il cablaggio dell'unità non possono essere collegati al colore, il colore della linea originale dell'auto non è standard, se si collega in questo modo non solo può essere acceso ma può anche bruciare.
3. La spina dell'auto originale non può essere collegata direttamente alla nuova unità, anche se si collega semplicemente, non può essere utilizzata, altrimenti non verrà accesa o bruciata.
4. I 3 fili sono collegati correttamente, ma non si avvia. Controllare se il fusibile sulla linea gialla è rotto. Se non ci sono problemi con il fusibile, attorcigliare insieme i fili giallo e rosso. Accendi la chiave e premi il pulsante di accensione dell'unità per vedere se può essere accesa.
5. Ogni volta che cambi il fusibile, brucia. Si prega di non cambiarlo di nuovo Il motivo è che quando si collegano per la prima volta i poli positivo e negativo, il circuito di protezione dell'unità è in cortocircuito. L'unità può essere riparata sotto la guida del nostro maestro. Nessuna base può essere restituita solo all'unità post-vendita o nuova. Se questi non sono un problema, o anche non si avviano, eseguire l'ultimo passaggio per confermare, trovare una batteria da 12 V o un alimentatore da 12 V "giallo" e "rosso" attorcigliare insieme al positivo, nero al polo negativo, premere il pulsante controlla se può avviarsi o no, se puoi avviarlo, ha mostrato che la linea originale dell'auto non è collegata correttamente, o c'è un problema con la linea dell'auto. Se non può essere avviato, l'unità è rotta. Non avvia l'unità, controlla attentamente la linea, non sospettare ciecamente il problema dell'unità.

2) Spegnimento automatico

1. Errore di connessione del cavo: se il cavo blu (alimentazione automatica dell'antenna) è collegato al cavo di alimentazione dell'unità, si verificherà uno spegnimento automatico. Si prega di seguire il metodo di cablaggio corretto per risolvere il problema.
2. La tensione è instabile: trovare un 12V-5A quale è l'alimentatore e ripetere il test per vedere se si spegnerà automaticamente. Se non si spegne automaticamente dopo il test, sostituire l'alimentatore. Se si spegne automaticamente, c'è un problema con l'unità.

3) C'è rumore

1. La potenza dell'altoparlante originale è troppo piccola. Quando il volume dell'unità viene alzato, ci sarà rumore.
Soluzione: quando si sostituisce l'altoparlante o si ascolta la canzone, il volume non dovrebbe essere troppo alto.
2. Il cavo dell'altoparlante è collegato a terra.
Soluzione: prendi il cavo dell'altoparlante di ferro. Collegato direttamente al cavo dell'altoparlante dell'unità.

4) Non è possibile utilizzare il telecomando

1. Metodo di prova: accendi la fotocamera del telefono cellulare e allinea la luce del telecomando, quindi premi il pulsante del telecomando per vedere se il telefono si accende. Se non è acceso, non ci sarà alimentazione. Sostituire la batteria; Se è acceso, c'è elettricità, il che prova che non ci sono problemi con il telecomando.

5) Le impostazioni non possono essere salvate (nessuna memoria)

1. La linea gialla e la linea rossa sono collegate insieme (separare giallo a positivo, rosso a controllo chiave).
2. Il giallo e il rosso sono invertiti (basta cambiare posizione).

6) Bluetooth non funzionante

Accendi la macchina, cerca il nome Bluetooth della macchina utilizzando il Bluetooth del telefono cellulare, quindi fai clic su Connetti, dopo la connessione, puoi rispondere alle chiamate o riprodurre brani tramite Bluetooth.

7) Il prodotto emette fumo

Sostituire il fusibile FUSE, se il problema non può essere risolto, il circuito interno è bruciato. È richiesto il servizio post-vendita.

8) Il suono non può essere regolato

1. Ripristinare l'unità o scollegare il cavo di alimentazione e ricollegarlo.
2. La manopola del volume è rotta e la manopola può essere sostituita.

9) La telecamera di retromarcia non viene visualizzata

1. Cablaggio errato o cablaggio mancante.
Metodo di connessione della fotocamera:
1) Trova gli accessori: 1 videocamera + 1 cavo di alimentazione + 1 cavo video.

2) Trovare la porta del cablaggio.

Per prima cosa trova la linea di controllo inversa sulla linea di alimentazione dell'unità. La linea di controllo è una linea rosa. collegare questa linea al polo positivo di 12V e lo schermo diventerà blu.

E poi trova sul retro dell'unità l'interfaccia di ingresso video CAM, trova il positivo e il negativo della luce di backup.

3) Ci sono due prese sulla telecamera, la presa rossa è collegata al cavo di alimentazione, quella gialla è inserita nel cavo video, il filo rosso del cavo di alimentazione e il filo del cavo video sono avvitati insieme sul polo positivo della luce di retromarcia e il filo nero del cavo di alimentazione non è utilizzato, collegato, l'altra estremità del cavo video è collegata all'interfaccia di ingresso video CAM sul retro dell'unità. La linea rossa che esce dalla linea video è collegata alla linea di controllo dell'inversione della linea elettrica.

2. La fotocamera è rotta. Se la lampada collegata correttamente alla telecamera non è accesa, si romperà e verrà sostituita con una nuova.

10) I dispositivi USB non possono essere riprodotti

Formatta il disco flash USB e il file system viene selezionato come: FAT32, ricarica uno o due brani e riprova. Se ancora non funziona, sostituire l'unità flash USB.

11) FM non riceve la stazione radio

1. La spina dell'antenna non è completamente inserita, l'antenna è scollegata o la linea è scollegata.
2. Cercare la stazione, premere AS cercherà automaticamente o premere il pulsante prima o dopo.

Impossibile risolvere i 2 punti precedenti, scollegare la spina dell'antenna e trovare un cacciavite o una striscia di metallo per inserirla al posto dell'antenna.

12) Non viene emesso alcun suono subito dopo l'installazione

Gentili clienti, l'unità è stata testata prima della spedizione. Se non viene emesso alcun suono, di solito si tratta di un errore di cablaggio o il cavo dell'altoparlante dell'auto originale è in cortocircuito con il ferro. Secondo i passaggi per verificarlo:

1. Controllare se il cavo dell'altoparlante è in cortocircuito e collegato. Si prega

di riconnettersi in caso di cortocircuito.

2. Controllare quanti cavi dell'altoparlante in base al cavo dell'altoparlante originale se ci sono solo 2 cavi dell'altoparlante per dimostrare che la linea dell'auto originale non corrisponde alla nostra unità, è necessario reindirizzare la linea dell'auto originale. Un altoparlante deve portare a 2 cavi per altoparlanti. 2 altoparlanti devono avere a disposizione 4 cavi per altoparlanti.

13) Non c'è alcun suono dopo un po'

Scollegare tutti i cavi degli altoparlanti dall'unità (non rimuoverli), quindi trovare un altoparlante esterno per ricevere il grigio e il viola della linea di coda dell'unità. Metti in verde qualsiasi gruppo, quindi prova a vedere se c'è qualche suono. Se c'è un suono, è dimostrato che la linea dell'altoparlante dell'auto è in cortocircuito con il ferro o l'altoparlante è danneggiato. Se non c'è suono, l'unità è rotta.

14) Ripristinare le impostazioni di fabbrica

Quando la connessione di Carplay, Android Auto o Mirror è anomala, è possibile ripristinare le impostazioni di fabbrica: "Impostazioni di base" - "Ripristina impostazioni di fabbrica" - Selezionare "Sì".

Se sul pannello è presente un pulsante di ripristino, è anche possibile premere il pulsante di ripristino per ripristinare le impostazioni di fabbrica.

Suggerimenti: se il dispositivo viene aggiornato, le funzioni sono soggette a modifiche senza preavviso.

