



Micro DE

*Montageanleitung
Nebelscheinwerfer*

*Mounting Instructions
Fog lamps*

*Instructions de montage
Projecteurs antibrouillard*

*Monteringsanvisning
Dimstrålkastare*

*Montagehandleiding
Mistlampen*

*Instrucciones de montaje
Faros antiniebla*

*Istruzioni di montaggio
Proiettori fendinebbia*

*Asennusohje
Sumuvalonheittimet*



Lieferumfang (bei Garnituren)
Kit includes (with sets)

Le produit et les pièces jointes
 (pour kits)
Leveransomfattning (vid satser)
De levering (bij sets)

Volumen del suministro (juego)
Dotazione di forniture (kit)
Osaluettelo (sarjoissa)

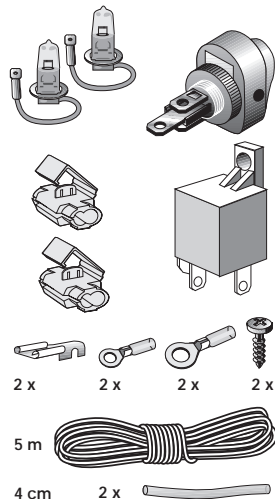
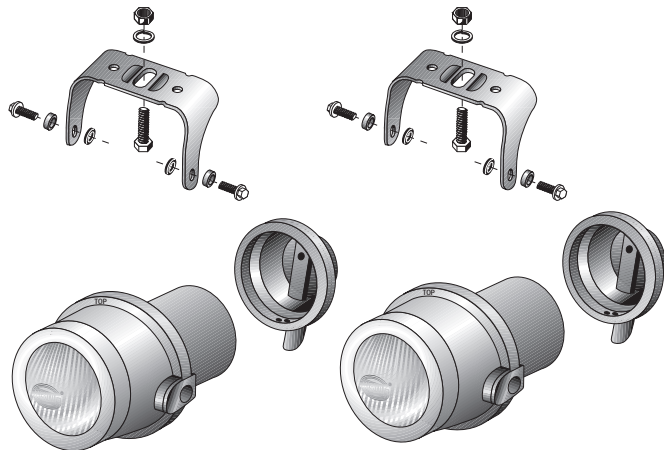

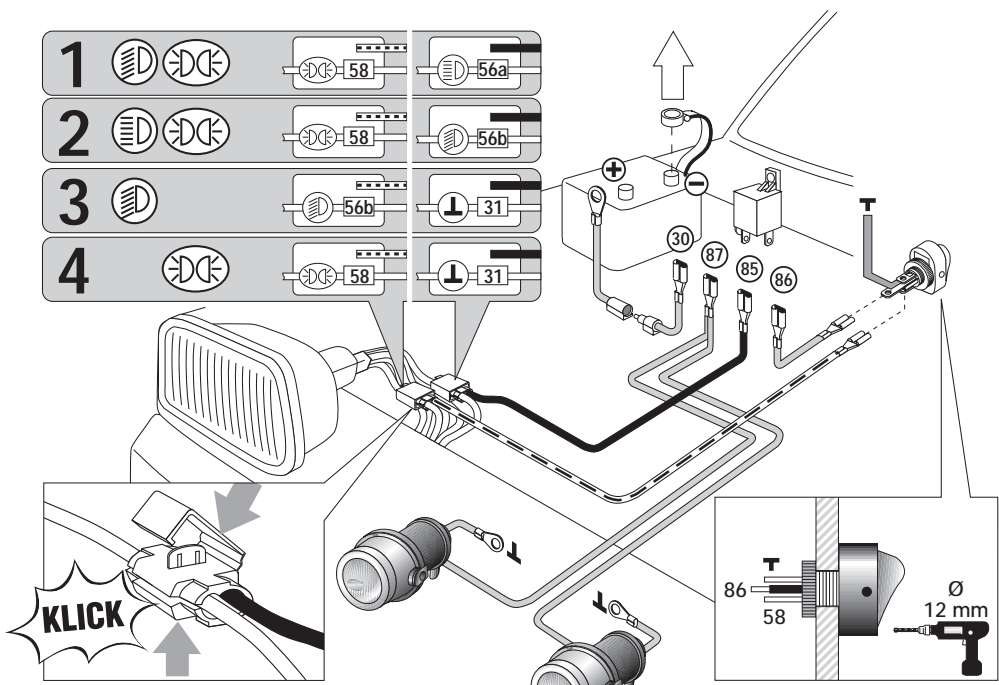

4

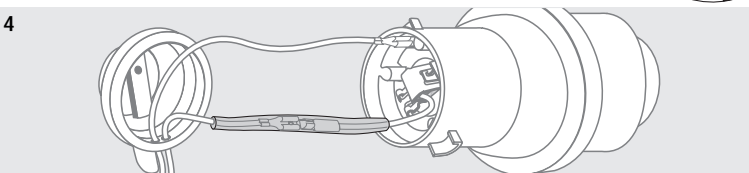
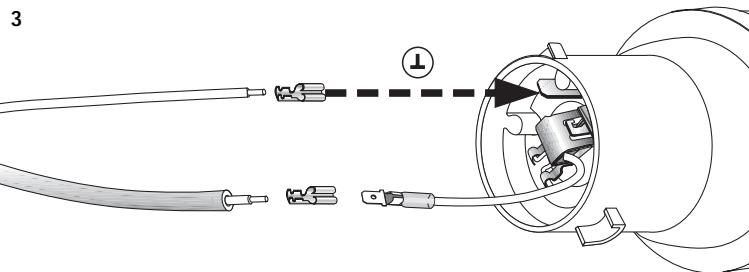
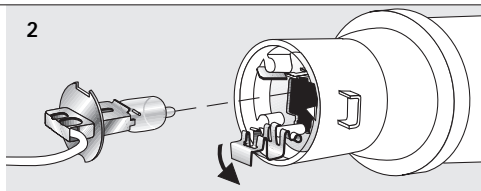
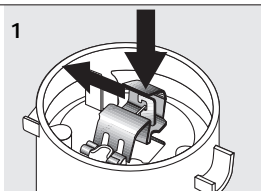
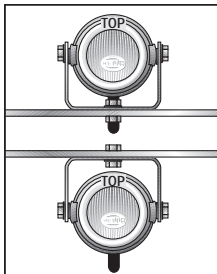

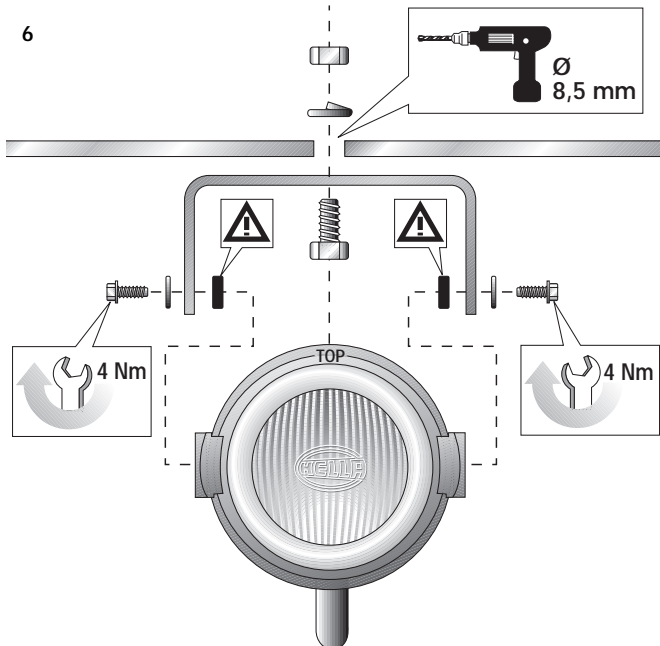
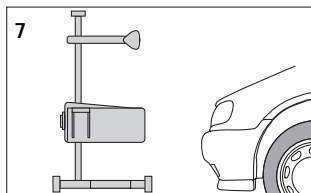
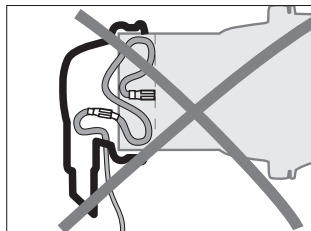
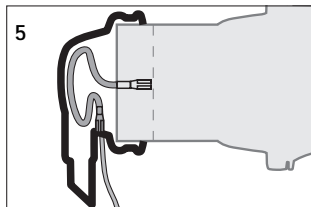

6

Zubehör
Accessories
Accessoires
Tillbehör

Toebehoren
Accesorios
Accessori
Lisätarvikkeet

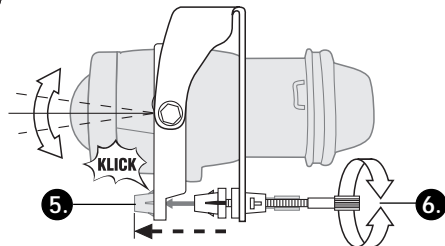
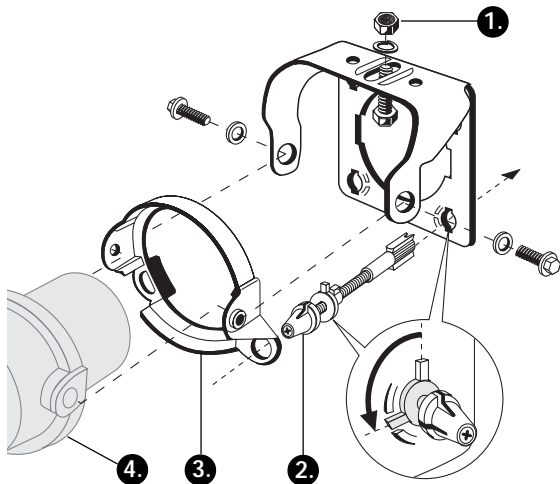
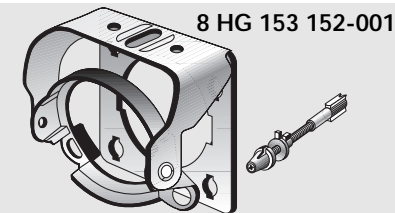
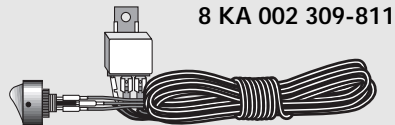

(D)	<i>DEUTSCH</i>	Technische Änderungen vorbehalten	8 – 9
(GB)	<i>ENGLISH</i>	Subject to alteration without notice	10 – 11
(F)	<i>FRANÇAIS</i>	Sous réserve de modifications techniques	12 – 13
(S)	<i>SVENSKA</i>	Med förbehåll för tekniska ändringar	14 – 15
(NL)	<i>NEDERLANDS</i>	Technische wijzigingen voorbehouden	16 – 17
(E)	<i>ESPAÑOL</i>	Reservadas modificaciones técnicas	18 – 19
(I)	<i>ITALIANO</i>	Con riserva di apportare modifiche tecniche	20 – 21
(FIN)	<i>SUOMI</i>	Tekniset muutokset pidätetään	22 – 23

Zubehör siehe Abb. Seite 6

(Nicht im Lieferumfang enthalten)

1. Montagerahmen

2. Kabelsatz mit Relais

Anbaumaße:

Montage hängend oder stehend möglich. Scheinwerfer dürfen nicht vibrieren, über die Motorhaube ragen und müssen symmetrisch angebracht sein.

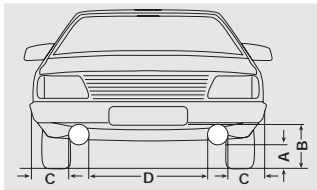

	A min.	B min.	C min.	D min.
(D)		●		
(A)		●	400 mm	600 mm
(CH)	250 mm	1200 mm	400 mm	

● = Nicht höher als Abblendlicht montieren

Benötigtes Werkzeug:

- Zollstock
- Kombizange
- Maul- oder Ringschlüssel SW 13
- Maul- oder Ringschlüssel SW 8

- Bohrmaschine mit Bohrer
Ø 3 mm, Ø 8,5 mm, Ø 12 mm
- Kreuzschlitz-Schraubendreher

Montageschritte:

1. Montageposition festlegen und Befestigungspunkte entsprechend oben genannter Anbaumaße anzeichnen.

3. Halterung vormontieren, und Schrauben handfest anziehen.

2. Mit 3 mm vorbohren und 8,5 mm aufbohren. Gebohrte Metallteile mit Rostschutz versiegeln.

Elektrischer Anschluß:





Relais mit Anschlußklemmen spritzwassergeschützt nach unten einbauen.

Schalter ins Armaturenbrett einbauen: Entweder den im Set mitgelieferten, oder einen der speziell für Ihr Fahrzeug vorgesehen ist (Seite 3).

Masseleitung (-) der Batterie zur Sicherheit lösen.

Leitungen nach einem der 4 Schaltpläne (Seite 3) verlegen und anschließen.

Mit welchem Licht Nebelscheinwerfer kombiniert werden dürfen, zeigt die nachstehende Tabelle.

	A	CH	D
Ablendlicht 			● C min. 400 mm
Ablend- und Standlicht 	●	●	● C max. 400 mm
Standlicht 		●	(siehe auch bei „Noch ein Tip:“)
Fern- und Standlicht 		●	

Endmontage:

1. Glühlampe einsetzen. Glaskolben nicht mit bloßen Fingern anfassen (Abb. 1-2).
2. Leitungsenden zum Scheinwerfer verlegen und durch die Gummitülle ins Scheinwerfergehäuse führen. Schutzschlauch über die abisolierte Plusleitung stülpen und Kabelschuh anquetschen (Abb. 3).
3. Plusleitung mit Glühlampenanschluß verbinden und Masseleitung auf Haltefeder stecken. Schutzschlauch vollständig über die blanke Leitungsverbindung des

Glühlampenanschlusses schieben (Abb. 4). **Achtung Kurzschlußgefahr!**

4. Leitungen aus dem Bereich des Scheinwerfergehäuses in die Gummitülle legen und Gummitülle bis zum Anschlag aufsetzen (Ablaufstutzen immer unten), (Abb. 5).
5. Scheinwerfer in richtiger Position („TOP“ oben, Hella lesbar, Ablaufstutzen unten), an vormontierte Halterung schrauben und handfest anziehen.
6. Masseleitung (-) der Batterie wieder anschließen. Lichtenanlage prüfen, Scheinwerfer ausrichten, Schrauben festziehen und Anschlußleitungen sicher befestigen.

Lassen Sie die Nebelscheinwerfer in der Werkstatt oder bei einer Tankstelle einstellen. Nur richtig eingestellte Scheinwerfer sorgen für optimales Licht, ohne den Gegenverkehr zu blenden (Abb.7).

Noch ein Tip:

Halten Sie die Streuscheiben sauber. Schmutz kann bis zu 80% an Lichtleistung schlucken, Sie fahren sicher, wenn Sie gut sehen und gesehen werden. Haben Sie Ersatz-Glühlampen und Sicherungen im Fahrzeug? Wenn Sie Fragen oder Einbauprobleme haben: Rufen Sie den Hella Kundendienst an.

Telefon **D** 0180/ 5 25 00 02 (DM 0,24/Min.)

A 01/ 6 14 60-0

CH (01) 8 72 75 75

Accessories, see Fig. page 6

(not included with kit)

1. Adjusting frame

2. Wiring harness with relay

Attachment dimensions:

For upright/pendant mounting. Lamps should neither vibrate nor extend higher than the bonnet and must be fitted symmetrically.

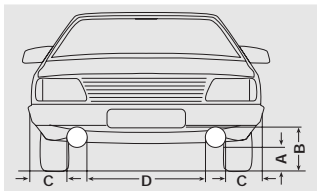

The table shows the possibilities permitted in the various countries:

			(also see "One more tip")
		●	
		●	

Tools required:

- Ruler
- Combination pliers
- 10 mm open-end or box wrench

- Drill with 3, 8, 12 mm dia. bits
- Screwdriver for recessed-head screws

Mounting steps:

1. Determine mounting position and mark mounting points according to attachment dimensions given above.
2. Drill pilot hole with 3 mm dia. bit and then bore out to 8 mm. Protect drilled metal parts with rust protection paint.

3. Remove lamp set, press rubber grommet in from inside and install stabilization ring (Fig.1; 2).
4. Preinstall bracket and tighten bolts hand-tight.

Electrical connection:

Install relay with connection terminals pointing downwards so that they are protected against splashing water (Fig. 5).





Install switch in dashboard: Either switch supplied with set or special switch for your vehicle (Fig. 6).

Disconnect earth lead (-) from battery for safety.

Lay and connect wires according circuit diagram (page 3).

The table below shows which lights can be combined with the fog lamps.

The symbols mean: Fog lamps illuminate when they are switched on together with:

Dipped beam headlamps	
Dipped beam headlamps and parking lamps	
Parking lamps	
Main beam headlamps and parking lamps	

Final installation:

1. Install bulb. Do not touch glass with bare fingers (Figs. 1-2).
2. Lay ends of wires to lamps, insert into lamp housing through rubber grommet. Push protecting tube over bared + lead and crimp on cable terminal (Fig. 3).
3. Connect + lead to bulb connector and earth lead to retaining spring. Push the protecting tube completely over the bare lead connection to the bulb connector (Fig. 4).

4. Place leads from lamp housing in the rubber grommet and push grommet over them up to stop (drain hole always downward) (Fig. 5).

5. Screw lamp in correct position ("Top" upwards, „Hella" visible, drain hole downwards) in pre-fitted holder and tighten hand-tight.

6. Reconnect battery earth lead (-). Check lights. Align lamp, tighten screws and secure connecting leads.

Have the fog lamps adjusted at a workshop or service station.

Only properly adjusted lamps provide optimum illumination without dazzling on-coming traffic.

One more tip:

Keep the lenses clean. Dirt can absorb up to 80 % of the light. You drive more safely when you can see and be seen well.

Do you have spare bulbs and fuses in your vehicle? If you have any questions or installation problems: Ring the Hella service department.

Careful! Danger of short-circuit.

Accessoires : voir figure page 6

(non fournis)

1. Support de montage

2. Faisceau de câbles avec relais

Cotes de montage :

Montage vertical ou suspendu.
Les projecteurs ne doivent ni vibrer ni dépasser la hauteur du capot et sont à monter de façon symétrique.

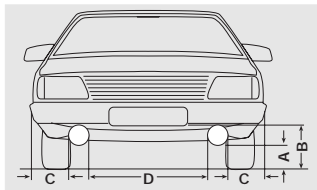

	A min.	B min.	C min.	D min.
(F)	250 mm			
(B)	●	1200 mm	400 mm	
(CH)	250 mm	1200 mm	400 mm	

Outils nécessaires :

- Mètre pliant
- Pince universelle
- Clé plate ou polygonale de 13
- Clé plate ou polygonale de 8

- Perceuse avec mèches Ø 3 / 8,5 / 12 mm
- Tournevis cruciforme

Étapes de montage :

1. Déterminer la position de montage et repérer les points de fixation sur la carrosserie en fonction des données du tableau ci-dessus.

2. Commencer par percer à Ø 3mm puis à Ø 8,5 mm. Enduire la carrosserie aux endroits percés d'un produit antirouille.

3. Préassembler les éléments du support et poser les vis. Ne pas serrer à fond.

Branchement électrique :

Monter le relais avec les languettes de raccordement vers le bas pour les protéger contre les projections d'eau.

Monter l'interrupteur fourni ou un interrupteur spécifique au véhicule dans le tableau de bord (page 3).

Pour des raisons de sécurité déconnecter la tresse de masse (-) de la batterie.

Poser et brancher les fils selon schéma de connexion (page 3).

	F	B	CH	
Code				
Code et feu de position		●	●	
Feu de position		●	●	(voir également "Conseils utiles")
Longue portée et feu de position		●	●	

Montage final :

1. Mettre la lampe en place. Ne pas saisir le verre de la lampe avec les doigts nus (fig. 1-2).

2. Conduire les extrémités des fils au travers du passe-câble en caoutchouc dans le boîtier du projecteur. Passer la gaine de protection par dessus le fil (+) isolé puis sertir la cosse (fig. 3).

3. Connecter le fil (+) à la lampe et la tresse de masse au ressort de retenue. Recouvrir intégralement le fil de connexion non isolé de la lampe avec la gaine de protection (fig. 4).

Attention aux courts-circuits !

4. Au niveau du boîtier de projecteur introduire les fils dans le passe-câb-

les en caoutchouc et poser ce dernier jusqu'à la butée (vidange toujours dirigée vers le bas) (fig. 5).

5. Poser le projecteur dans le bon sens (**repère "TOP" en haut, le logo Hella doit être lisible, la vidange dirigée vers le bas**) en le vissant sur le support préinstallé. Ne pas visser à fond.

6. Reconnecter la tresse de masse (-) à la batterie. Contrôler le dispositif d'éclairage, régler les projecteurs, serrer toutes les vis à fond et bien fixer les fils de connexion.

Faire régler les antibrouillards par un garage spécialisé. Seuls des projecteurs bien réglés assurent un éclairage optimal, sans éblouir les autres usagers de la route (fig. 7).

Le tableau ci-après donne des précisions sur les combinaisons d'éclairage permises dans les pays cités.

Conseils utiles :

Nettoyez régulièrement les glaces des projecteurs. La saleté peut absorber jusqu'à 80% du flux lumineux. Vous roulez plus en sécurité si vous voyez bien et si vous êtes mieux vu par les autres usagers de la route. Assurez-vous d'avoir des lampes et des fusibles de rechange dans votre voiture.

Pour tous renseignements veuillez s.v.p. vous adresser à votre revendeur habituel.

14 Tillbehör se bild sidan 6

(ingår ej i leveransen)

1. Monteringssarg

2. Kabelsats med relä

Monteringsmått:

Montering kan göras stående eller hängande, ovanför eller under stötfångaren. Extrastrålkastare får inte vibrera och de måste monteras symmetriskt.

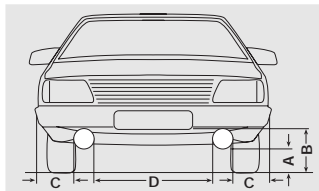

	A min.	B min.	C min.	D min.
S	250 mm	●	400 mm	

● = Får ej monteras högre än halvljusen.

Verktyg:

- Tumstock
- Kombinationstång
- Block- eller ringnyckel, 13 mm
- Block- eller ringnyckel, 8 mm

- Borrmaskin med borrar
Ø 3, Ø 8,5, Ø 12 mm
Krysspårsmejsel

Montering:

1. Bestäm monteringsplatserna i enlighet med ovan nämnda monteringsmått och markera för borrar.

2. Förborra med 3 mm borrar och borra upp med 8,5 mm.
Rostskyddsbehandla borrhålen.

3. Förmontera hållarna och handdrag bultarna.





Elektrisk anslutning:

Montera reläet, stänkvattenskyddat och med anslutningarna nedåt (bild 5).

Montera strömbrytaren i instrumentbrädan: Antingen den som levereras med satsen eller en specialströmbrytare för din bilmodell (bild 6).

Lossa för säkerhets skull batteriets minusanslutning (-).

Utför ledningsdragning enligt kopplingschema (sidan 3) och anslut.

		(S)	
Halvljus			
Halv- och park.ljus			
Parkeringsljus		●	(se också under "Ytterligare tips")
Hel- och park.ljus		●	

Slutmontering:

1. Sätt in glödlamporna. Vidrör inte glaskolven med nakna fingrar (bild 1-2).
2. Förlägg ledningsändarna fram till strålkastarna och för dem via gummigenomförningarna in i husen. För skyddsslang över den avisolerade plusledningen och kläm på kabelsko (bild 3).
3. Förbind pluskabeln med glödlampsanslutningen och anslut jordledningen till hållarfjädern. Skjut skyddsslangen helt över glödlampsanslutningens blanka

ledningsförbindning (bild 4). **OBS! Kortslutningsrisk!**

4. Lägg ledningarna vid strålkastarhusen i gummigenomförningarna och sätt in genomföringarna ända mot deras anslag (avrinningen alltså nedåt). (bild 5).
5. Placera strålkastarna i rätt läge ("**TOP**" **uppåt, Hella läsbart, avrinningar nedåt**), på de förmonterade hållarna och drag fingerfast.
6. Återanslut batteriets minusledning (-). Testa ljusanläggningen, rikta strålkastarna, drag bultarna och fäst noga upp anslutningsledningarna.

Den nedanstående tabellen visar med vilket ljus dimstrålkastarna får kombineras.

Låt en verkstad eller en mack med ljusinställningsapparat göra en korrekt ljusinställning. **Bara rätt inställda strålkastare garanterar optimalt ljus, utan att blända mötande trafik.**

Ytterligare tips:

Håll strålkastarglasen rena. Smuts kan reducera ljusutbytet med upp till 80 %.

Du kör säkrare om du ser och syns bra.

Har du reservglödlampor och säkringar med i bilen?

Toebehoren zie afb. pagina 6

(worden niet meegeleverd)

1. Montageframe

2. Kabelset met relais

Montage-afmetingen

Montage hangend of stand mogelijk. Schijnwerpers mogen niet trillen, niet boven de motorkap uitsteken en moeten symmetrisch zijn geplaatst.

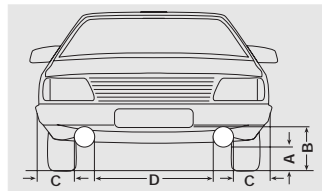
**Noodzakelijk gereedschap:**

- Duimstok
 - Combinatietang
 - Steek- of ringsleutel SW 13
 - Steek- of ringsleutel SW 8
- Boormachine met boren \varnothing 3 mm, \varnothing 8,5 mm, \varnothing 12 mm
 - Kruiskopschroevendraaier

Montage:

1. De positie van de te monteren schijnwerpers bepalen en de bevestigingspunten volgens bovengenoemde montage-afmetingen aftekenen.
2. Met 3 mm voorboren en met 8,5 mm naboren. De geboorde gaten met een anti-corrosiemiddel bewerken.
3. Frame voormonteren en schroeven handvast aandraaien.

Elektrische aansluiting:





Het relais op een tegen spatwater beschermde plaats met de aansluitklemmen naar beneden monteren.

Schakelaar in het dashboard inbouwen: hetzij de meegeleverde schakelaar of een speciaal voor uw auto bestemde schakelaar (pagina 3).

Massa-aansluiting (-) veiligheids-halve van de accu losmaken.

Aansluitkabels volgens een van de 4 aansluitschema's (pagina 3) aansluiten en wegwerken.

Uit de navolgende tabel is te zien met welke standaard lichtfuncties van uw auto de mistlampen gecombineerd mogen worden.

		(NL)	
Dimlicht		●	(zie ook bij "Opmerking:")
Dim. en stadslicht		●	
Stadslicht		●	
Groot- en stadslicht		●	

Eindmontage:

1. Gloeilamp monteren. Glas van de gloeilamp niet met blote vingers vastpakken (afb. 1-2).
2. De kabeluiteinden naar de schijnwerper leggen en door de rubber tule in het huis leiden. Bescherm-slang over de geïsoleerde plusdraad heen stulpen en kabelschoen vastklemmen (afb. 3).
3. Plusdraad op gloeilampaansluiting steken en de massadraad op de borgveer steken. Bescherm-slang helemaal over de blanke kabelverbinding van de gloeilampaansluiting schuiven (afb. 4). **Let op kort-sluitingsgevaar!**

4. Kabels uit het bereik van het schijnwerperhuis in de rubber tule stoppen en de rubber tule tot aan de aanslag plaatsen (afwatering altijd beneden), (afb. 5).

5. Schijnwerper in de juiste positie ("TOP" boven, Hella leesbaar, afwatering beneden) aan het voorgesmonteerde frame monteren en handvast aandraaien.

6. Massadraad (-) weer aan de accu vastmaken. Lichten controleren, schijnwerpers afstellen, schroeven vast aandraaien en aansluitkabels veilig wegwerken.

Laat de mistlampen in de garage of bij een service station exact afstellen. Alleen juist afgestelde schijnwerpers garanderen een optimaal licht zonder tegenliggers te verblinden (afb. 7).

Opmerking:

Zorg er voor dat de glazen van de schijnwerpers schoon blijven. Vuile glazen kunnen een vermindering van wel 80% van de lichtopbrengst tot gevolg hebben. U rijdt veilig als u goed ziet en gezien wordt. Heeft u ook reservegloeilampen en zekeringen in de auto? Indien u nog vragen hebt of montageproblemen tegenkomt, bel dan de Hella klantenservice / technische dienst, telefoonnr. NL 030-6095611

(no se incluyen en el suministro)

1. Bastidor de montaje

2. Cableado con relé

Medidas de montaje:

El montaje puede practicarse en posición colgada o de pie. Los faros no deben vibrar, ni quedar más altos que el capó y han de ir colocados simétricamente.

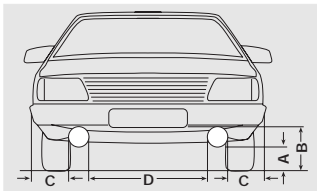

	A min.	B min.	C min.	D min.
E	250 mm	●	400 mm	
● = No montar más altos que la luz de cruce				

Herramientas necesarias:

- Metro plegable
- Alicates universales
- Llave de boca o anular, entrecaras 13
- Llave de boca o anular, entrecaras 8
- Taladradora con broca de 3 mm Ø, 8,5 mm Ø, 12 mm Ø
- Destornillador cruciforme

Montaje:

1. Determinar la posición de montaje y marcar los puntos de fijación según las medidas arriba indicadas.
2. Taladrar previamente un agujero de 3 mm y agrandarlo a 8 mm. Tratar los agujeros taladrados con anticorrosivo.
3. Premontar el soporte y apretar los tornillos fuertemente a mano.

Conexión eléctrica:

Montar el relé con los bornes dirigidos hacia abajo de forma que quede a cubierto de las salpicaduras de agua.

Montar en el cuadro de instrumentos el interruptor que se suministra o bien uno que se haya previsto especialmente para su vehículo (pág. 3).

Por razones de seguridad, desembornar el cable de masa (-) de la batería.

Colocar y conectar los cables según uno de los 4 esquemas de

conexión (página 3).

La tabla indica con que luz se permite encender simultáneamente los faros antiniebla.

		E	
Luz de cruce			
Luz de cruce y población			
Luz de población		●	(véase también bajo "un consejo")
Luz de carretera y de cruce			

Montaje final:

1. Insertar la lámpara. No tocarla con las manos descubiertas (fig. 1-2).
2. Colocar los extremos de los cables hacia el faro, conducirlos a la carcasa del mismo a través del manguito de goma. Pasar el tubo de protección por encima del cable positivo desnudo y apretar encima los terminales (fig. 3).
3. Empalmar el cable positivo a la conexión de la lámpara e insertar el cable de masa en el muelle de sujeción. Pasar el tubo de protección completamente por encima del cable desnudo de la conexión de la lámpara (fig. 4).

¡Atención! peligro de cortocircuito

4. Colocar los cables procedentes de la carcasa del faro en el manguito de goma y poner éste encima hasta el tope (la salida de agua ha de quedar siempre hacia abajo) (fig. 5).
5. Atornillar los faros en la posición correcta al soporte premontado y apretar fuertemente a mano (**La marca "TOP" debe quedar siempre arriba, y la salida de agua abajo**).
6. Volver a embornar el cable de masa (-) de la batería. Comprobar la instalación de alumbrado, orientar los faros, atornillar a fondo los tornillos y sujetar de forma segura los cables.

Haga practicar el reglaje de los faros antiniebla en un taller o en una gasolinera. Únicamente unos faros bien ajustados garantizan una óptima iluminación sin deslumbrar a los conductores que circulan en sentido contrario (fig. 7).

Un consejo:

Mantenga los dispersores limpios. La suciedad puede absorber hasta el 80% del rendimiento luminoso. Ver y ser visto es aquí el lema de seguridad.

¿Lleva lámparas de repuesto y fusibles en el coche?

En caso de que Ud. tenga preguntas o problemas con el montaje, consulte al concesionario de Hella.

Accessori: vedi foto pagina 6

(da ordinare a parte)

1. Cornice di montaggio

2. Cablaggio con relais

Istruzioni di montaggio:

Montaggio ritto o appeso.
Accertarsi che i proiettori non vibrino, che non sporgano dal paraurti e che siano montati simmetricamente.

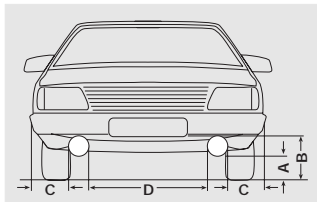

	A min.	B min.	C min.	D min.
(I)	250 mm	●	400 mm	600 mm
(CH)	250 mm	1200 mm	400 mm	

● = montare ad una altezza che non superi la luce anabbagliante

Attrezzi necessari:

- metro pieghevole
- pinza multiuso
- chiave combinata SW 13
- chiave combinata SW 8
- trapano con punta Ø 3 mm, Ø 8 mm, Ø 12 mm
- cacciavite a croce

Operazioni di montaggio:

Montaggio ritto o appeso

1. Definire la posizione di montaggio e contrassegnare i punti di fissaggio secondo quanto indicato nelle precedenti istruzioni di montaggio.
2. Sgrossare con una punta da 3 mm e rifinire con una punta da 8,5 mm. Applicare della protezione antiruggine sui fori praticati.
3. Montare il supporto e avvitare stabilmente le viti.

Collegamento elettrico:

Montare il relè con gli attacchi rivolti verso il basso.

Inserire nel cruscotto il commutatore fornito nel kit o quello specifico previsto per il vostro veicolo (vedi pag. 3).

Staccare il cavo di massa (-) della batteria.

Posare e collegare i cavi secondo

uno dei 4 schemi (vedi pag. 3). La tabella seguente mostra le

combinazioni del proiettore fendinebbia.

		I	CH	
Luce anabbagliante				
Luce anabbagliante e luce di posizione			●	
Luce di posizione		●	●	(vedi anche: "Un ultimo suggerimento")
Luce di profondità e luce di posizione			●	

(vedi fig. 4). **Attenzione: pericolo di sortocircuito!**

Montaggio finale:

1. Inserire la lampada: non toccare il bulbo con le dita! (vedi Figg. 1-2).
2. Portare le estremità dei cavi sul proiettore e inserirle nel proiettore attraverso il passafilo. Ripiegare il tubo di protezione sul cavo + non isolato e premere la linguetta (vedi fig. 3).
3. Collegare il cavo + all' attacco della lampada e innestare il cavo di massa sulla molla di tenuta. Spingere il tubo di protezione completamente sul collegamento del cavo nudo dell' attacco lampada

4. Fissare i cavi nella carcassa del proiettore e stendere la guarnizione fino all' arresto (protezioni sempre in basso) (vedi fig. 5).

5. Portare il proiettore nella corretta posizione ("**TOP**" in alto, **Hella leggibile, protezioni in basso**) avvitarlo al supporto montato e fissare saldamente.

6. Ricollegare il cavo di massa (-) della batteria. Controllare l' impianto luce, regolare i proiettori, fissare le viti e fissare bene il cavo di collegamento.

Far controllare i proiettori da una

officina specializzata. Soltanto proiettori regolati correttamente forniscono una luce ottimale senza abbagliare il controtraffico (vedi fig. 7).

Un ultimo suggerimento:

Tenete i vetri dei proiettori sempre puliti. Lo sporco può assorbire fino all' 80% dell' intensità luminosa. Quando vedete bene e vi fate vedere bene viaggiate più sicuri. Accertatevi di avere sempre nella vettura lampadine e fusibili di scorta. Se avete domande o problemi nel montaggio chiamate il Servizio Assistenza Hella:

Telefono: 02.98.835.1

(eivät kuulu toimitukseen)

1. Asennussanka

2. Johdinsarja releineen

Asennusmitat:

Seisova tai riippuva kiinnitys, joko puskurin ala- tai yläpuolelle: tukevasti ja symmetrisesti.

Sumuvalojen tulee, mikäli mahdollista, sijaita enintään 0,40 m etäisyydellä sivuista sekä vähintään 0,25 m etäisyydellä maasta ja enintään omien päävalojen lähivalojen korkeudella.

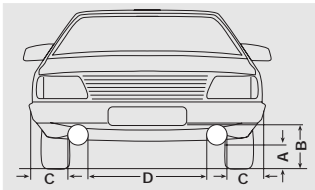

	A min.	B min.	C min.	D min.
(FIN)	250 mm	●	400 mm	
● = merkitsee: ei lähivaloa korkeammalle				

Tarvittavat työkalut:

- Mitta
- Pihdit
- Kiintoavain 13 mm
- Kiintoavain 8 mm

- Pora ja poranterät Ø 3 mm, Ø 8,5 mm, 8, Ø 12 mm
- Ristipääruuvimeisseli

Asennus:

1. Määrittele asennuskohta ja merkitse kiinnityspisteet yllämainittujen mittojen mukaan.

2. Pora 3 ja 8,5 mm reiät. Käsittele ruostesuojalla.

3. Asenna valonheittimen jalka ja esikiristä.

Sähköliitäntä:





Asenna rele niin, että liitäntänavat osoittavat alaspäin, jolloin rele on suojattu roiskevedeltä.

Asenna kytkin kojelautaan: joko sarjassa mukana toimitettu yleiskytkin tai erityinen ajoneuvokohtainen kytkin (sivu 3).

Irrota akun maajohto (-).

Liitä johdot noudattaen yhtä sivulla 3 esitetyistä neljästä kytkentäkaaviosta, ottaen huomioon seuraavat seikat:

Sumuvalot eivät saa toimia yksinään.

KytKentäkaavioiden symbolien selitykset:	FIN	
Lähivalo 		
Lähi- ja seisontavalo 		
Seisontavalo 	●	
Kauko- ja seisontavalo 	●	

Loppuasennus:

1. Aseta polttimo. Lasikupua ei saa koskettaa paljain käsin (kuvat 1-2).
 2. Vie johdot valonheittimeen kumisuojan läpi. Liitä liitin plusjohtoon ja suojaa liitäntä oikosululta (kuva 3).
 3. Kytke plusjohto valonheittimeen ja aseta maajohto pidikejouseen, suojaa oikosulun varalta (vedä kumisuoja johdon pään yli, kuva 4).
- Huom.:** oikosulkuvaara!

4. Asenna kumisuoja valonheittimen koppaan, vedenpoistoreikä aina alaspäin (kuva 5).

5. Aseta valonheitin oikeaan asentoon (TOP-merkintä aina ylhäällä, Hella-teksti oikeinpäin, vedenpoistoreikä alaspäin).

6. Kytke akun maajohto (-). Testaa valojen toiminta ja suuntaus. Kiristä ruuvit ja varmista liitäntäjohtojen kytkennät.

Jotta vastaan tuleva liikenne ei väärin suunnattujen valojen johdosta sokaistu ja aiheuta

Sumuvalot eivät saa toimia huomiovalojen kanssa.

Sumuvalot saavat palaa lähi- ja kaukovalojen kanssa, mutta ne täytyy varustaa erillisellä kytkimellä.

vaaratilanteita, on valojen säätö annettava ammattitaitoisen huoltamon tai korjaamon suoritettavaksi.

Vielä eräs tärkeä huomautus:

Pidä lasit puhtaina. Lika vähentää valotehoa jopa 80 %.

Puhtailla valonheittimillä näet ja näyt paremmin liikenteessä.

Muista varapolttimot ja sulakkeet. Käytä ainoastaan korkealaatuisia tuotteita.

© **Hella KGaA** Hueck & Co. · Printed in Germany



460 861-00/5/00